

**HiFi ENGINE®**

For more Hi-Fi manuals and set-up information  
please visit [www.hifiengine.com](http://www.hifiengine.com)



**AA-V301**



**WARNING**

To prevent fire or shock hazard, do not expose this appliance to rain or moisture.

**MISE EN GARDE**

Pour éviter les risques d'incendie ou de décharge électrique, ne pas exposer cet appareil aux intempéries ou à l'humidité.

**Operator's Manual  
Manuel de l'utilisateur**

	<b>CAUTION</b> RISK OF ELECTRIC SHOCK DO NOT OPEN	
<b>CAUTION: TO REDUCE THE RISK OF ELECTRIC SHOCK, DO NOT REMOVE COVER (OR BACK). NO USER-SERVICEABLE PARTS INSIDE. REFER SERVICING TO QUALIFIED SERVICE PERSONNEL.</b>		



The lightning flash with arrowhead symbol superimposed across a graphical representation of a person, within an equilateral triangle, is intended to alert the user to the presence of uninsulated "dangerous voltage" within the product's enclosure that may be of sufficient magnitude to constitute a risk of electric shock.



The exclamation point within an equilateral triangle is intended to alert the user to the presence of important operating and maintenance (servicing) instructions in the literature accompanying the appliance.



## This is the Akai Audio Video Receiver AA-V301

The Akai AA-V301 is an audio video receiver with a micro-computer controlled amplifier and quartz synthesizer tuner. The original Zero Drive, DC servo circuits, VTR connection capability and convenient micro computer-controls make this high quality receiver an excellent base for your Akai hi-fi system.

### Features

- Akai original Dual Pole DC servo and Zero drive circuits for clear sound.
- Output power of 60 watts per channel with only 0.05 % Total Harmonic Distortion at 8 ohms.
- A unique Direct Access Volume Control with an exclusive IC to electronically control the volume. Features a volume limit memory to protect against speaker damage.
- Microcomputer controlled input source selector. Volume and balance also microcomputer controlled.
- 2 sets of VTR/TAPE jacks for easy tape to tape recording operation (Tape dubbing).
- Large FL display for visual confirmation of all functions including a separate display for computer controlled balance.

One-touch Auto or Manual tuning and presetting of up to 16 stations, for convenient operation.

Two acoustic Memory buttons for recalling preset bass and treble levels.

### Table of Contents

This is the Akai Audio Video Receiver	
AA-V301 .....	2
Controls .....	3
A closer look at the FL Display of the AA-V301 .....	4
Connections .....	5-6
Overall view .....	7
Antennas .....	8
Let's enjoy the music .....	9-10
Tone and Balance controls .....	11-12
Tuning and presetting stations .....	13-14
Let's record .....	15
Tape dubbing (Audio and Video) .....	16-17
Problem? Let's check .....	18
Specifications .....	19

## Voici le récepteur audio vidéo AA-V301 Akai

Le AA-V301 Akai est un récepteur audio vidéo incorporant un amplificateur et un tuner à synthétiseur à quartz commandé par micro-ordinateur. Les circuits d'entraînement zéro, servo CC et les micro-commandes pratiques font de ce récepteur de haute qualité une excellente base pour votre chaîne de haute fidélité.

### Caractéristiques

- Circuits d'entraînement zéro et servo CC à double pôle originaux à Akai pour un son clair.
- Puissance de sortie de 60W par canal avec une distorsion harmonique totale de seulement 0,05% à 8 ohms.
- Commande de volume à accès direct unique équipée d'un CI exclusif pour commander électroniquement le volume. Incorpore une mémoire de limite de volume afin de protéger les haut-parleurs.
- Sélecteur de source d'entrée commandé par micro-ordinateur.
- \* Volume et équilibre également commandés par micro-ordinateur.
- 2 jeux de jacks VTR/TAPE (magnétoscope à cassettes/magnétocassette) pour un enregistrement bande à bande pratique (doublage de bande).
- Grand affichage fluorescent pour une vérification visuelle de toutes les fonctions, y compris un affichage séparé pour l'équilibre commandé par ordinateur.

Syntonisation automatique par touche unique ou manuelle et pré-réglage de jusqu'à 16 stations, pour une utilisation pratique.

Deux touches de mémoire acoustique pour régler et rappeler deux niveaux pré-réglés différents de graves et des aigus.

### Table des matières

Voici le récepteur audio vidéo AA-V301 Akai .....	2
Commandes .....	3
Regardons de plus près l'affichage fluorescent du AA-V301 .....	4
Connexions .....	5-6
Vue générale .....	7
Antennes .....	8
Apprécions la musique .....	9-10
Commandes de tonalité et d'équilibre .....	11-12
Syntonisation et pré-réglage de stations de radio .....	13-14
Enregistrement .....	15
Doublage de bande (audio et vidéo) .....	16-17
Des problèmes? Vérifiez .....	18
Spécifications .....	19



# Controls Commandes

## POWER switch

Commutateur d'alimentation (POWER)

## Tone controls

To adjust the BASS and TREBLE responses.

## Commandes de tonalité

Pour régler les réponses des graves (BASS) et des aigus (TREBLE)

## Acoustic Memory button

To memorize the tone settings.

## Touche de mémoire acoustique

Pour mémoriser les réglages de tonalité.

## BALANCE control

To adjust Left and Right channel balance.

## Commande d'équilibre (BALANCE)

Pour régler l'équilibre des canaux gauche et droit.

## SUBSONIC filter switch

To eliminate ultra low frequency disturbances such as turntable rumble, etc.

## Commutateur filtre subsonique (SUBSONIC)

Pour éliminer les parasites d'ultra basse fréquence comme le ronflement d'une table de lecture, etc.

## BAND selector (AM and FM)

Sélecteur de gamme (BAND) (MA et MF)

## FL Display

Affichage fluorescent

## STATION MEMORY buttons (1-8, 9-16)

To memorize a station setting.

## Touches de mémoire de station (STATION MEMORY) (1-8, 9-16)

Pour mémoriser un réglage de station.

## Safety SET/CALL button

To limit the maximum volume and visually recall settings.

## Touche de sécurité réglage/rappel (SET/CALL)

Pour limiter le volume maximum et rappeler visuellement les réglages

## SPEAKER Selectors (A and B)

To select the speaker system.

## Sélecteurs haut-parleur (SPEAKER) (A et B)

Pour sélectionner le système haut-parleurs

## PHONES Jack

For headphone listening.

## Jack de casque (PHONES)

Pour une écoute au casque.

## PRESET STATION buttons

For setting and recalling preset stations.

## Touches de station préréglée (PRESET STATION)

Pour régler et rappeler les stations préréglées.

## TUNING control

For tuning up or down the frequency range.

## Commande de syntonisation (TUNING)

Pour syntoniser la gamme de fréquence vers le haut ou vers le bas.

## A1, A2 and FLAT buttons

To memorize, recall and cancel tone settings.

## Touches A1, A2, et annulation (FLAT)

Pour mémoriser, rappeler ou annuler les réglages de tonalité.

## SCAN AUTO/MANU selector

For automatic or manual scanning.

## Sélecteur du mode de balayage (SCAN AUTO/MANU)

Pour un balayage automatique ou manuel

## FM Mode AUTO/MONO button

To switch from the Mono to Stereo mode in FM.

## Touche mode MF (AUTO/MONO)

Pour passer du mode mono au mode stéréo en MF.

## Direct Access Volume control

For adjusting the volume.

## Commande de volume à accès direct

Pour régler le volume.

## Input Source selectors (PHONO, CD-AUX, VIDEO 1 (TAPE 1) and VIDEO 2 (TAPE 2).)

Sélecteurs de source d'entrée (PHONO, CD-AUX, VIDEO 1 (TAPE 1) et VIDEO 2 (TAPE 2))

## A closer look at the FL display of the AA-V301 Regardons de plus près l'affichage fluorescent du AA-V301

**POWER Level indicator (in watts per channel)**

Indicateur de niveau de puissance (POWER) (en watts par canal)

**Subsonic filter indicator**

Indicateur de filtre subsonique.

**ACOUSTIC MEMORY indicator**

Indicateur de mémoire acoustique (ACOUSTIC MEMORY)

**BASS and TREBLE indicator**

Indicateur des graves (BASS) et des aiguës (TREBLE)

**PRESET STATION number and memorization indicator**

Indicateur de numéro de station prééglée (PRESET STATION) et de mémorisation.

**INPUT SOURCE indicator**

Indicateur de source d'entrée (INPUT SOURCE)

**FM Mode indicator**

Indicateur de mode MF

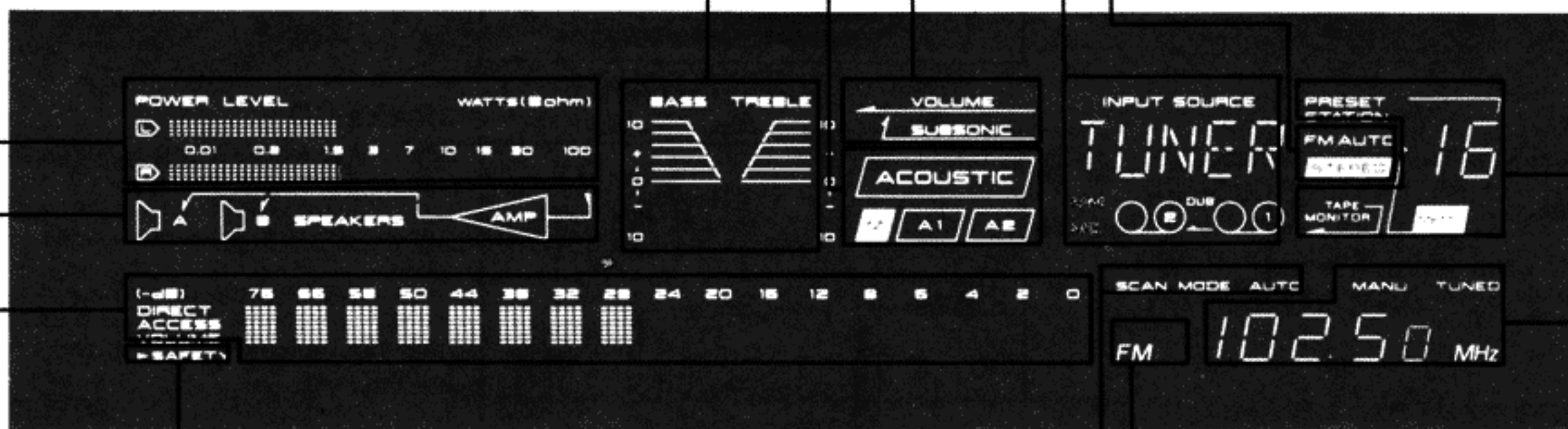

**SAFETY SET/CALL indicator**

Indicateur de sécurité réglage/rappel (SAFETY SET/CALL)

**VOLUME level indicator. Switches to balance indicator**

Indicateur de niveau du VOLUME. Se commute en indicateur d'équilibre.

**Left and Right channel BALANCE indicator**

Indicateur d'équilibre (BALANCE) canaux gauche et droit.

**Frequency tuning indicator**

Indicateur de syntonisation de fréquence

**BAND select indicator**

Indicateur de sélection de gamme (BAND)

**SCAN mode indicator**

Indicateur de mode de balayage (SCAN)

**A/B speakers ON/OFF indicator**

Indicateur marche/arrêt (ON/OFF) haut-parleurs A/B.



# Connections Connexions

## Before connecting

Turn off all the components before connecting.

- Connect the power cord last.
- Make sure that you connect the white PIN-plug to the left (white) jack and the red PIN-plug to the right (red) jack.
- Connect everything securely. Loose connections can lead to distortion.
- The Akai AA-V301's black SPEAKER terminals and the speaker system's black terminals are ⊖ and the red terminals are ⊕.
- Make sure that the power cords and the connection cords do not get tangled with each other. This can lead to distortion.
- To prevent damages to the cords, connect and disconnect by holding the plug and not the cord.

## PHONO jacks

Connect the output cords of the Akai player system (left and right), to the PHONO jacks of the AA-V301 (left and right), and its ground wire to the ground (⏏) terminal.

\* Connect the ground wire securely to the ground (⏏) terminal to avoid unwanted noise.

1

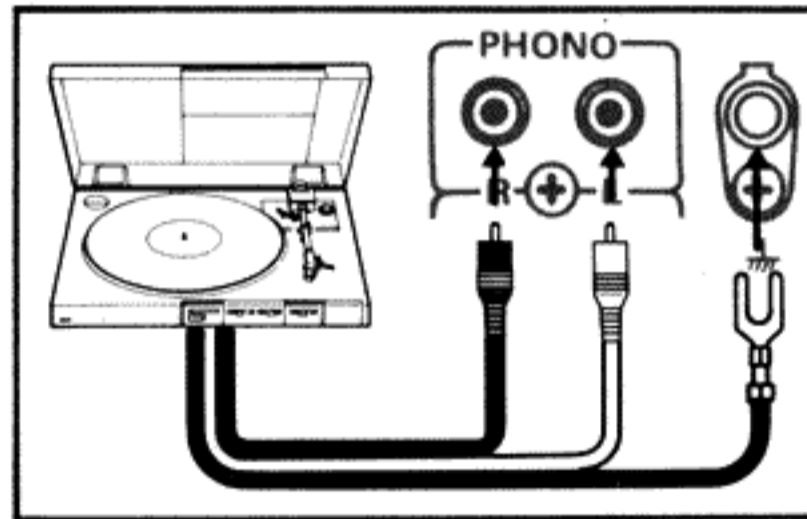

## CD jacks

These are auxiliary input jacks. Connect such components as compact disk player (DAD or CD), TV tuner adaptor, tape deck, etc. to these jacks.

To match the signal levels, it is ideal to connect a component which has a signal output level of 150 mV.

2

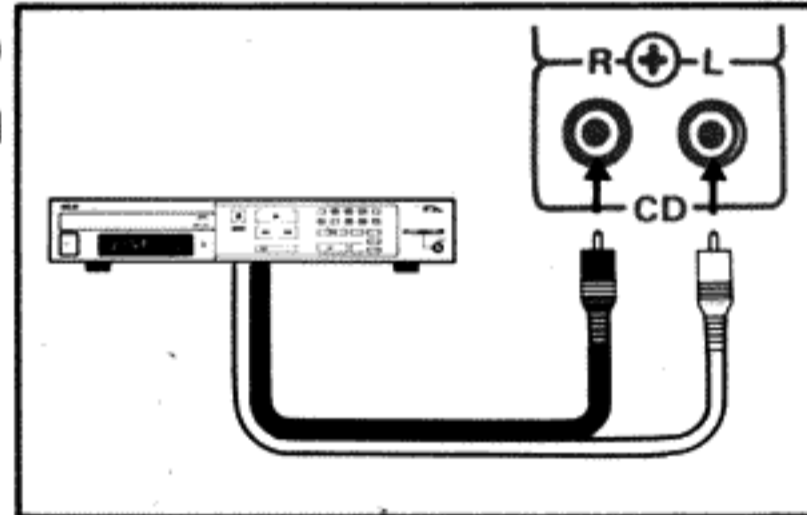

## VIDEO 1/TAPE 1 and VIDEO 2/TAPE 2 jacks

### For VIDEO use:

For recording audio from your VTR, connect the REC jacks of the AA-V301 (left and right) to the AUDIO IN jacks of the Akai Stereo VIDEO. Connect the PLAY jacks (left and right) of the AA-V301 to the AUDIO OUT jacks of the Akai Stereo VTR. When connecting only one VTR component, use either the VIDEO 1/TAPE 1 or VIDEO 2/TAPE 2 jacks. For recording purposes, the VIDEO 1/TAPE 1 deck must be used as the original source and the VIDEO 2/TAPE 2 deck for recording only. Please refer to page 16 for further information.

### For cassette deck use:

Connect the REC jacks of the AA-V301 (left and right), to the LINE IN jacks of the Akai stereo cassette deck and the AA-V301's PLAY jacks (left and right) to the cassette deck's LINE OUT jacks. When connecting only one tape deck, use either the VIDEO 1/TAPE 1 or VIDEO 2/TAPE 2 jacks. If you plan to use the tape dubbing operation from reel to tape to a cassette, for example, remember that the VIDEO 1/TAPE 1 connected deck must be used for original playback, and the VIDEO 2/TAPE 2 deck for recording.

3

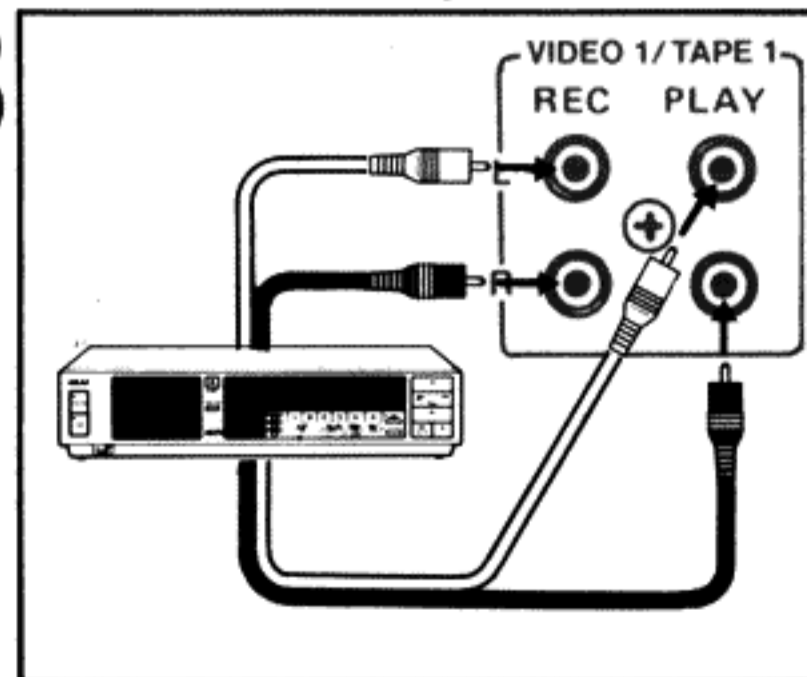

## 2 jacks vidéo1/magnétocassette 1 et vidéo 2/magnétocassette 2 (VIDEO 1/ TAPE 1 et VIDEO 2/ TAPE 2)

### Pour une utilisation avec magnétoscope

Pour un enregistrement audio à partir de votre magnétoscope, connectez les jacks d'enregistrement (REC) (gauche et droit) du AA-V301 aux jacks entrée audio (AUDIO IN) du magnétoscope stéréo Akai. Connectez les jacks de reproduction (PLAY) (gauche et droit) du AA-V301 aux jacks sortie audio (AUDIO OUT) du magnétoscope stéréo Akai. Lorsque vous connectez seulement un magnétoscope, utilisez soit les jacks VIDEO 1/TAPE 1 ou VIDEO 2/TAPE 2. Pour enregistrer, la platine VIDEO 1/ TAPE 1 doit être utilisée tant que source originale et la platine VIDEO 2/TAPE 2 doit être utilisée seulement pour l'enregistrement. Veuillez vous référer à la page 16 pour de plus amples informations.

### Pour une utilisation avec magnétocassette

Connectez les jacks enregistrement (REC) (gauche et droit) du AA-V301 aux jacks entrée de ligne (LINE IN) du magnétocassette stéréo Akai et les

jacks reproduction (PLAY) (gauche et droit) du AA-V301 aux jacks sortie de ligne (LINE OUT) du magnétocassette.

Lorsque vous connectez seulement un magnétocassette, utilisez soit les jacks VIDEO 1/TAPE 1 ou VIDEO 2/TAPE 2. Si vous avez l'intention d'utiliser la fonction de doublage de bande de, par exemple, magnétophone à magnétocassette, souvenez-vous que la platine VIDEO 1/TAPE 1 doit être utilisée pour la reproduction de l'original et que la platine VIDEO 2/TAPE 2 doit être utilisée pour l'enregistrement.

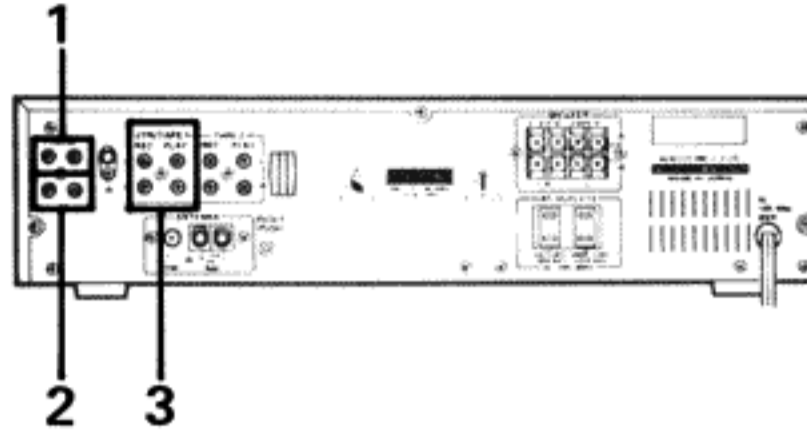

## Avant d'effectuer les connexions

Mettez tous les éléments hors circuit avant d'effectuer les connexions.

- Connectez le cordon secteur en dernier lieu.
- Assurez-vous de connecter les prises PIN blanches aux jacks gauches (blancs) et les prises PIN rouges aux jacks droits (rouges).
- Connectez tout fermement. Des connexions lâches peuvent provoquer des distorsions.
- Les bornes haut-parleur (SPEAKER) noires du AA-V301 Akai et les bornes noires du système haut-parleurs sont ⊖ et les bornes rouges sont ⊕.
- Assurez-vous que les cordons secteur et les cordons de connexion ne s'embrouillent pas. Cela peut provoquer des distorsions.
- Pour éviter tout dommage aux cordons, effectuez les connexions et déconnexions en tenant la prise elle-même et non pas le cordon.

## Jacks PHONO

Connectez les prises (gauche et droite) du cordon de sortie de la table de lecture aux jacks PHONO (gauche et droit) du AA-V301, et son fil de terre à la borne de terre (⏏).

\* Connectez fermement le fil de terre à la borne de terre (⏏) pour éviter les parasites.

## Jacks CD

Ce sont des jacks d'entrée auxiliaire. Connectez des éléments tels qu'un lecteur de compacts discs (DAD ou CD), un adaptateur tuner TV, un magnétocassette, etc. à ces jacks.

Il est recommandé de connecter un élément dont le niveau de sortie du signal est de 150 mV afin de faire correspondre les niveaux du signal.

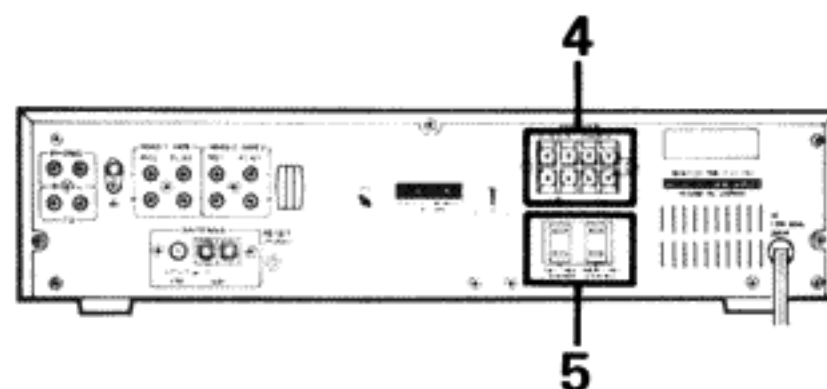

### SPEAKER terminals

**Be sure to connect the:**

- ⊕ wires to the ⊕ terminals;
- ⊖ wires to the ⊖ terminals;
- Left speaker to the Left (L) terminals; and
- Right speaker to the Right (R) terminals.

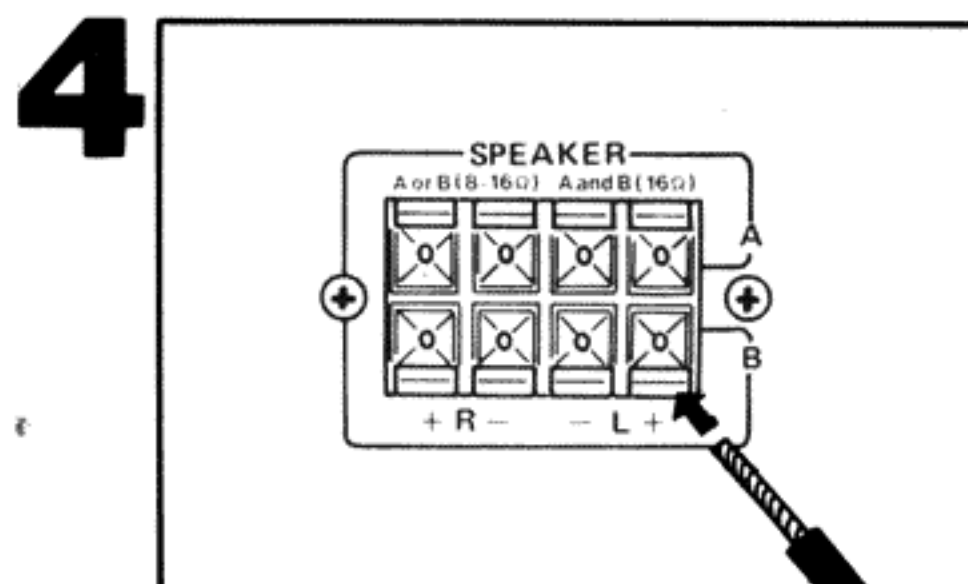

### Bornes haut-parleur (SPEAKER)

**Assurez-vous de connecter:**

- Les fils ⊕ aux bornes ⊕ (rouges)
- Les fils ⊖ aux bornes ⊖ (noires)
- Le haut-parleur gauche aux bornes gauches (L) et
- Le haut-parleur droit aux bornes droites (R).

### How to connect the speakers

1. Depress the speaker tab and insert the speaker wire fully into the terminal.
2. Release the speaker tab and pull the speaker wire gently to make sure that it is secure.

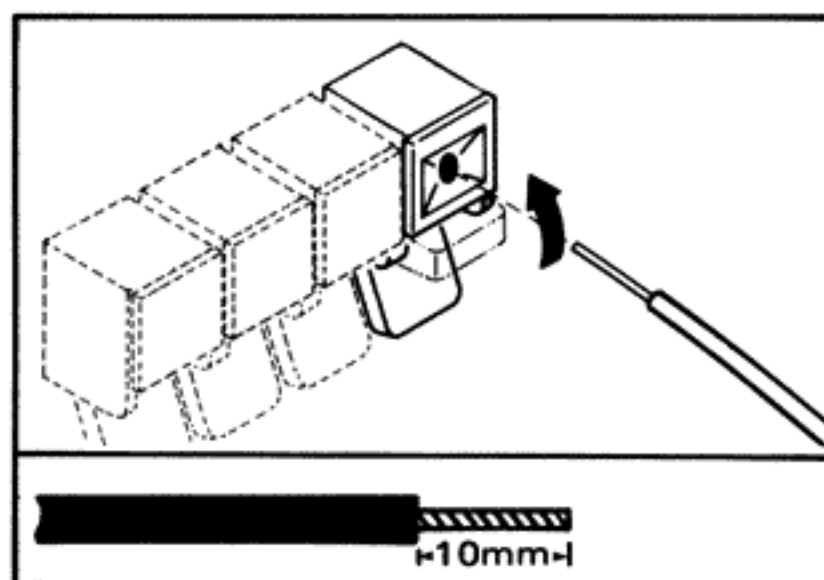

### Comment connecter les haut-parleurs

1. Appuyez sur la languette haut-parleur et insérez à fond le fil haut-parleur dans la borne.
2. Relâchez la languette haut-parleur et tirez doucement sur le fil pour vous assurer qu'il est bien connecté.

### On speaker impedance

When using the A or B SPEAKER terminals: Use speakers of 8 to 16 ohms impedance.

When using the A and B SPEAKER terminals: Use speakers of 16 ohms impedance.

Refer to the markings on the rear panel.

### Sur l'impédance des haut-parleurs

Lors de l'utilisation des bornes A ou B SPEAKER: Utilisez des haut-parleurs de 8 à 16 ohms d'impédance.

Lors de l'utilisation des bornes A et B SPEAKER: Utilisez des haut-parleurs de 16 ohms d'impédance.

Reportez-vous aux repères du panneau arrière.

### AC OUTLETS

Connect the power cords of the components connected to the Akai AA-V301.

#### UNSWITCHED:

The power to this AC outlet is maintained even when the Akai AA-V301 is turned off. Make sure that the power consumption of the component connected to this outlet does not exceed 200 watts.

#### SWITCHED:

The power to this AC outlet is cut when the Akai AA-V301 is turned off. Make sure that the total power consumption of the component connected to this outlet does not exceed 100 watts.

\* Both the UNSWITCHED and the SWITCHED AC OUTLETS can be turned on and off with the Akai Programmable Timer.

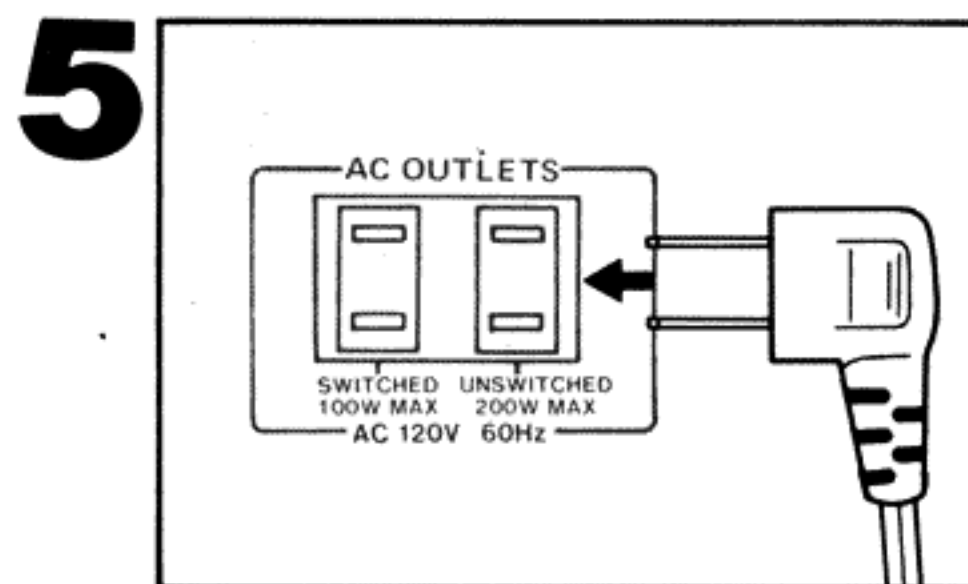

### Sorties CA (AC OUTLETS)

Connectez les cordons secteur des éléments connectés au AA-V301 Akai.

#### UNSWITCHED: (indépendante)

L'alimentation à cette sortie CA est maintenue même lorsque le AA-V301 Akai est mis hors circuit. Assurez-vous que la consommation de l'élément connecté à cette sortie n'excède pas 200 watts.

#### SWITCHED: (commutée)

L'alimentation à cette sortie CA est coupée lorsque le AA-V301 Akai est mis hors circuit. Assurez-vous que la consommation de l'élément connecté à cette sortie n'excède pas 100 watts.

\* A la fois les sorties (AC OUTLETS) indépendante (UNSWITCHED) et commutée (SWITCHED) peuvent être mises sous tension et hors circuit avec la minuterie programmable Akai.

### After you have connected everything

Connect the AC power cord to a household AC outlet. If using an Akai programmable audio timer, connect the power cord to its AC OUTLET.

### CAUTION

To prevent electric shock, do not use this polarized AC power plug with an extension cord, receptacle, or other outlet unless the blades can be fully inserted to prevent blade exposure.

### Après avoir tout connecté

Connectez le cordon secteur à une sortie CA murale. Lors de l'utilisation d'une minuterie audio programmable Akai, connectez le cordon secteur à sa sortie CA (AC OUTLET).

### Mise en garde

Afin d'éviter tout risque de décharge électrique, n'utilisez pas cette prise polarisée avec une rallonge, une prise de courant ou autre sortie à moins que les lames puissent être complètement insérées et qu'elles ne soient plus visibles.





## Overall view Vue générale

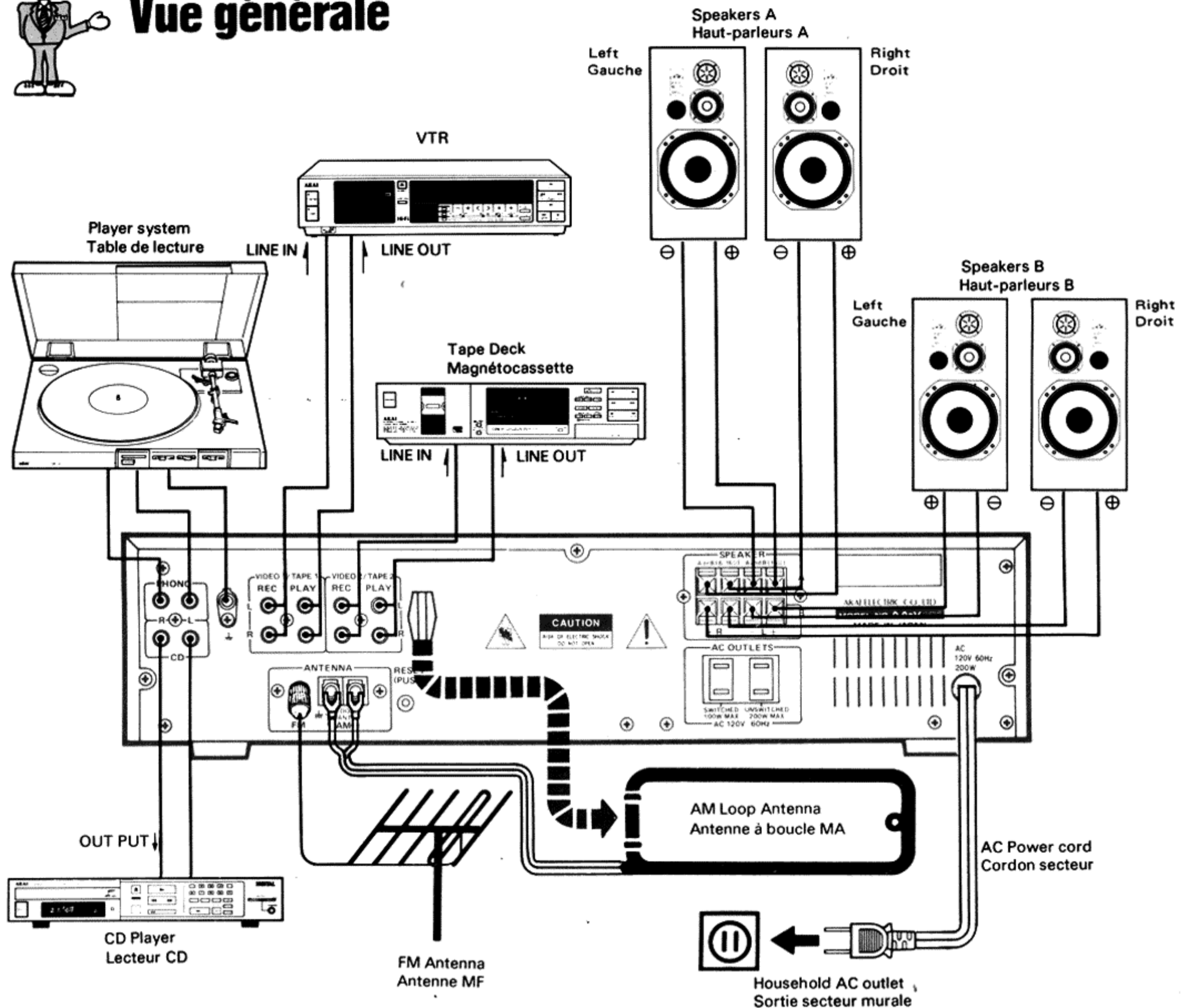

### On the Reset button

On the rear panel of the Akai AA-V301 there is a RESET button which sets the micro-computer inside the AA-V301 to a factory set 'initial mode' when it is depressed. Depress this button when problems relating to insufficient back-up power produce symptoms similar to the following.

- The Akai AA-V301 will not function when a button is depressed.
  - A frequency is not properly displayed.
- If it is difficult to depress the RESET button, use a pointed object like the point of a pen.
- When the RESET button is depressed with the AA-V301 turned on, it will revert to the following initial mode:
- The AA-V301 will be set to FM reception.
  - The frequency will be set to 87.4 MHz.
  - The SCAN mode will be set to manual.
  - All the preset stations will be cancelled.

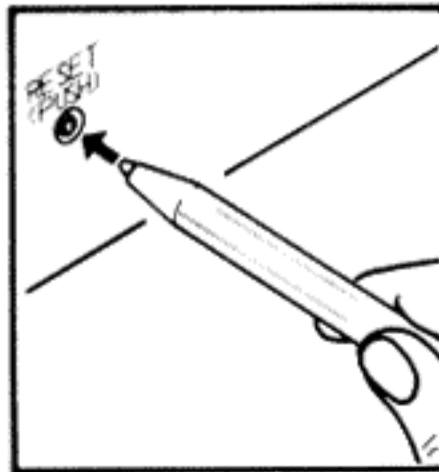

### Sur la touche de réinitialisation

Le panneau arrière du AA-V301 est muni d'une touche de réinitialisation (RESET) qui réinitialise le micro-ordinateur à l'intérieur du récepteur sur le mode initial "préréglé" en usine lorsqu'elle est enclenchée. Cette touche est destinée à être utilisée lorsqu'un problème ayant trait à une alimentation insuffisante de soutien produit des symptômes similaires aux suivants:

- Le AA-V301 ne fonctionne pas lorsqu'une touche est enclenchée.
  - Une fréquence n'est pas correctement affichée.
- S'il est difficile d'appuyer sur la touche RESET, utilisez un objet pointu comme un stylo.
- Lorsque la touche de réinitialisation (RESET) est enclenchée, le AA-V301 étant sous tension, il se remettra sur le mode initial suivant:
- Le AA-V301 sera réglé sur une réception MF
  - La fréquence sera réglée sur 87,4 MHz
  - Le mode de balayage (SCAN) sera réglé sur manuel.
  - Toutes les stations pré-réglées seront annulées.



# Antennas Antennes

## FM antennas

FM broadcasts give you excellent sound quality, but in order to enjoy this quality, you must catch their radio waves properly. Therefore, we recommend that you select an antenna appropriate for your area.

### T-shaped FM antenna

The standard accessory T-shaped FM antenna is a simple type. Extend the ends and move it around to find the best location and tack it up on a wall for example.

\* Unless the radio waves are strong, this antenna can not deliver the sensitivity of the music or let the Akai AA-V301 show its full capability.

### Multi-element FM outdoor antenna

Choose the number of antenna elements based on your distance from your favorite radio stations. With more elements, the amount of signals entering the antenna increases. This will result in better directivity and less multipath distortion.

### Loop Antenna

Connect the standard accessory loop antenna to the AM (loop) terminal and the ground (⚡) terminal for AM reception.

Detach the loop from its holder and hang it up where best reception can be obtained. If you still cannot obtain good reception, attach a wire antenna of more than 5 m to the AM LOOP terminal along with the AM loop antenna.

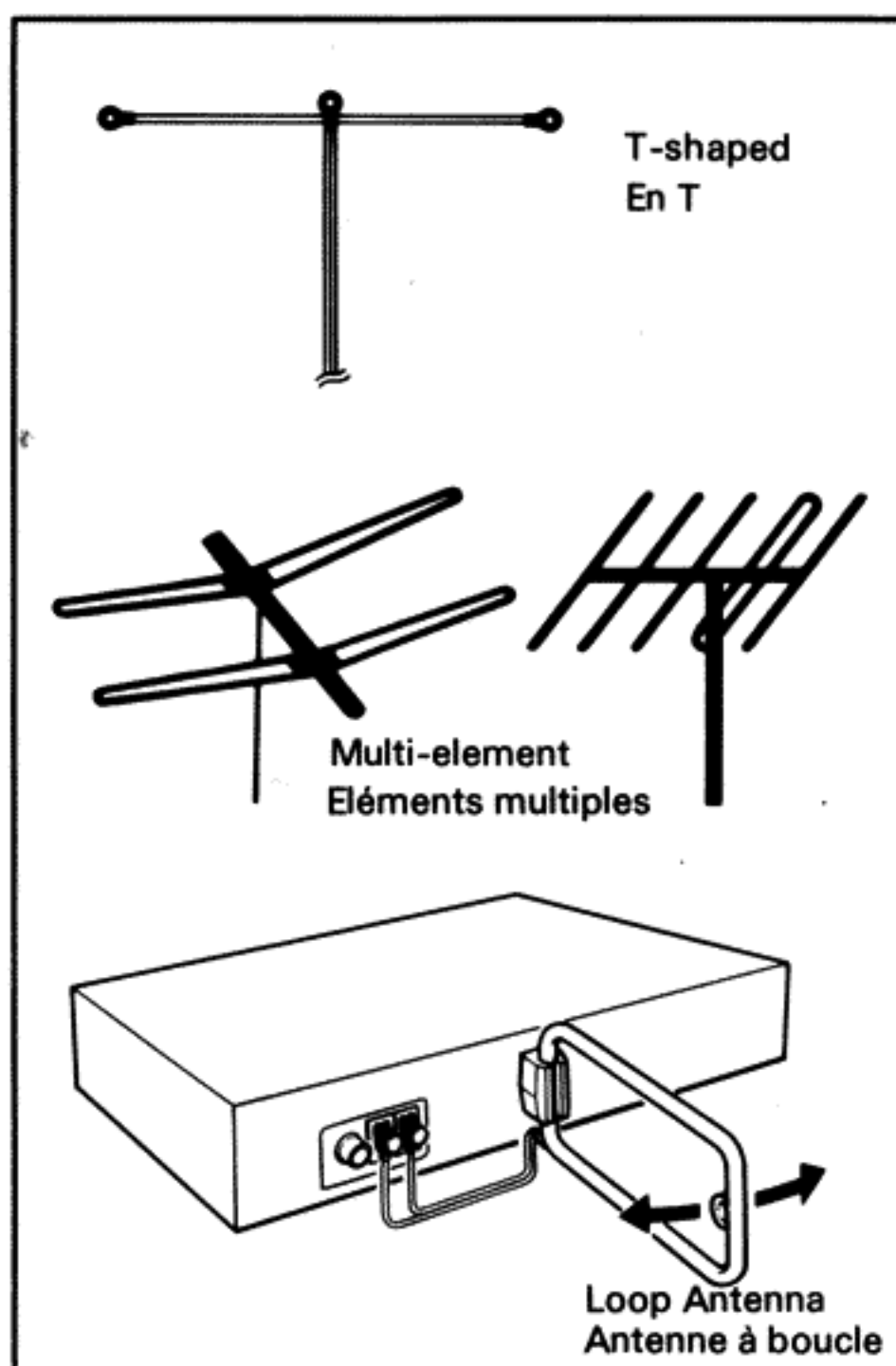

Détachez la boucle de son support et suspendez-la où la meilleure réception est obtenue. S'il est encore impossible d'obtenir une bonne réception, fixez une antenne fil de plus de 5 m à la borne AM LOOP avec l'antenne à boucle MA.

## Antennes MF

Les émissions MF vous donnent une excellente qualité sonore, mais pour pouvoir apprécier totalement cette qualité, vous devez capter correctement leurs ondes radio. Nous vous recommandons donc de sélectionner une antenne appropriée à votre zone.

### Antenne MF en forme de T

L'antenne MF en forme de T (accessoire standard) est de type simple. Dépliez ses extrémités et déplacez-la afin de déterminer le meilleur emplacement et fixez-la au mur.

\* A moins que les ondes radio ne soient fortes, elle ne peut pas délivrer la sensibilité de la musique ou permettre au AA-V301 Akai de réaliser toutes ses capacités potentielles.

### Antenne MF extérieure à multi-éléments

Choisissez le nombre d'éléments selon la distance à laquelle vous êtes des stations radio. Plus le nombre d'éléments est élevé, plus grande est la quantité de signaux entrant l'antenne. Cela aura pour résultat une meilleure directivité et une distorsion moins importante.

### Antenne à boucle

Connectez l'antenne à boucle (accessoire standard) à la borne AM (boucle) et la borne de terre (⚡) pour une réception MA.

## How to connect

Connect the antenna to the FM (75 Ω) jack using the standard accessory FM antenna plug.

- 1 Rotate the plug and take it apart.
- 2 Prepare a 75 ohm coaxial cable (3C-2V or 5C-2V), and pass it through section (a). Strip off approx. 10mm of outer insulation, being careful not to cut the copper wire "net" beneath. Fold back the net shield. Cut the insulating cover surrounding the inner strand of wire leaving about 5 mm of the inner wire exposed.
- 3 Place part (b) so that the bottom of part (b) is surrounded by the folded back net shield and the center strand passes through the center hole. (If there is a multiple core center strand, first twist it together to form a single strand.)
- 4 Fit parts (a) and (c) together in the order shown in Fig. 5 and screw together.

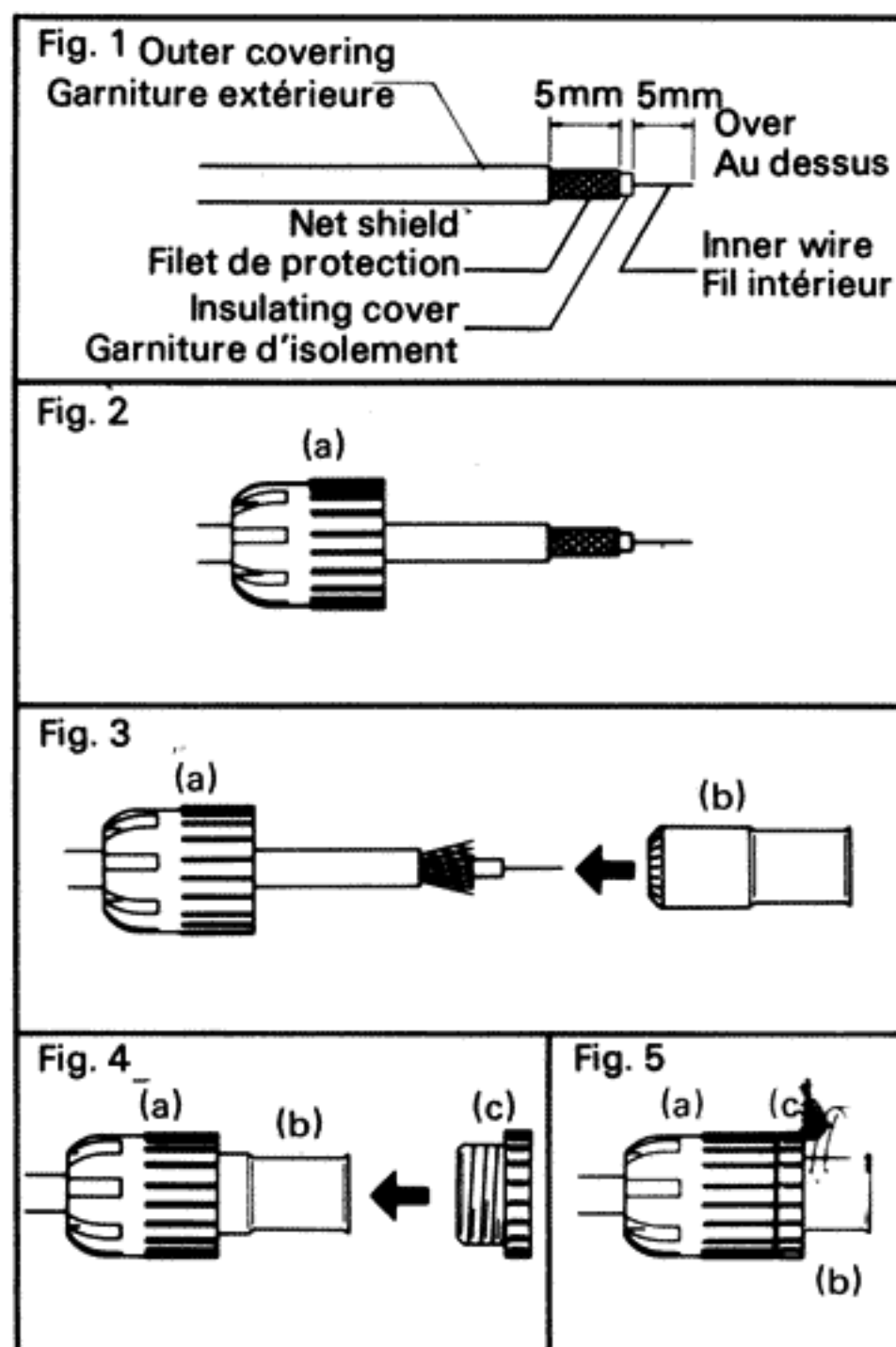

## Comment la connecter

Connectez l'antenne au jack FM (75 Ω) en utilisant la prise d'antenne MF (accessoire standard).







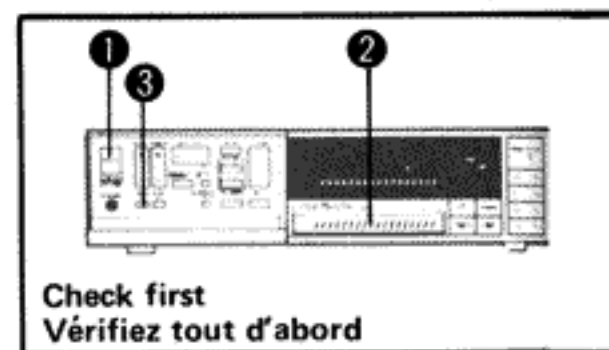

1. Faites tourner la prise et démontez-la.
2. Préparez un câble coaxial de 75 ohms (3C-2V ou 5C-2V) et faites-le passer par la section (a). Dénudez approximativement 10 mm de la garniture extérieure, en faisant attention de ne pas couper le filet en fil de cuivre qui se trouve dessous. Repliez le filet de protection et découpez la garniture d'isolation entourant le brin de fil intérieur en laissant exposés environ 5 mm du fil intérieur.
3. Placez la partie (b) de sorte que le fond de la partie (b) soit entouré par le filet de protection replié et que le fil central passe par le trou central de la partie. (Si le fil central a plusieurs âmes, le tordre tout d'abord pour qu'il forme un fil unique).
4. Assemblez les pièces (a) et (c) dans l'ordre indiqué sur la figure 5, et vissez-les ensemble.

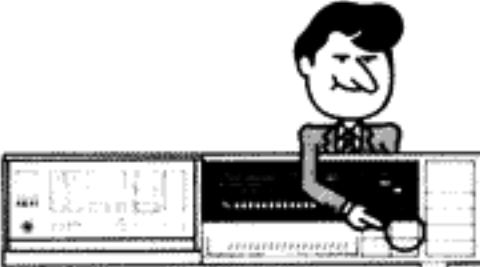

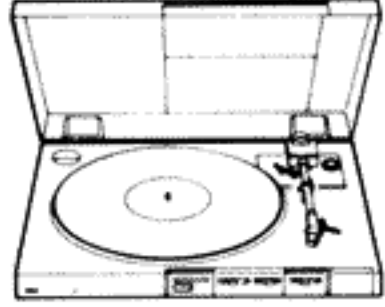
# Let's enjoy the music

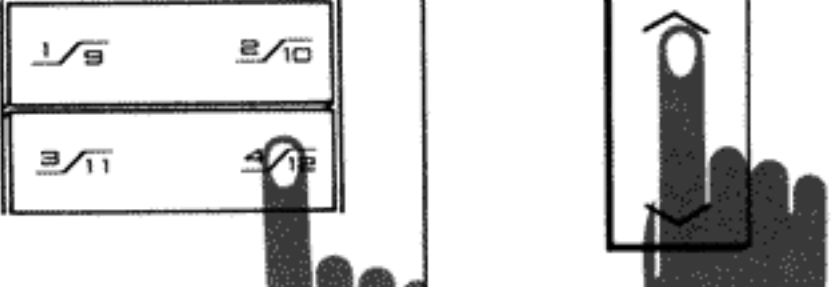
## Apprécions la musique

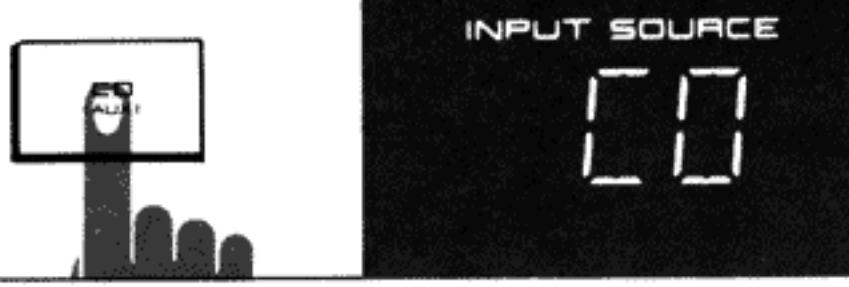
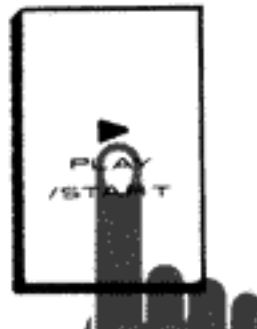

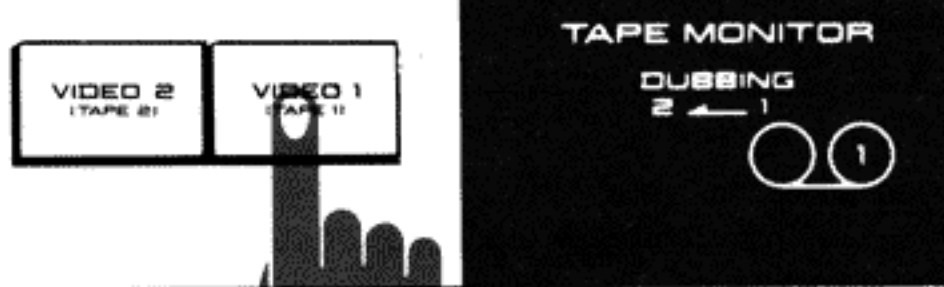
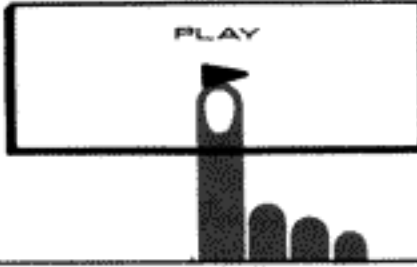
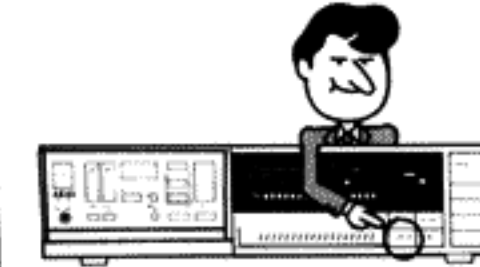
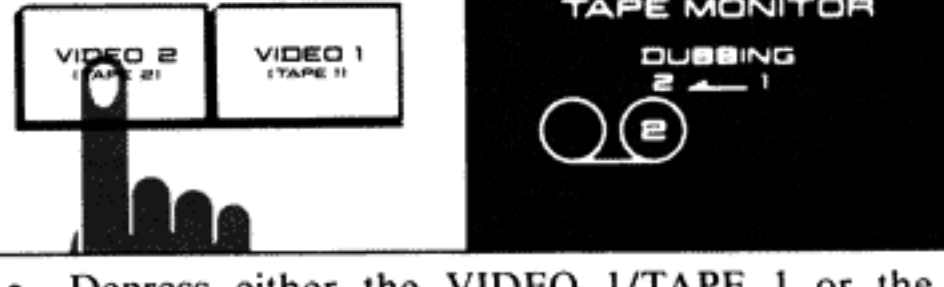
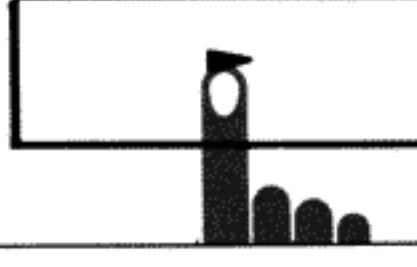
Playback Reproduction	Step Etape <b>1</b> Select the input source Sélectionnez la source d'entrée.	Step Etape <b>2</b> Play back the component. Reproduisez l'élément.
<b>Player system</b> Table de lecture  	 <ul style="list-style-type: none"> <li>• Depress the PHONO button.</li> <li>• Appuyez sur la touche PHONO.</li> </ul>	 <ul style="list-style-type: none"> <li>• Playback the record.</li> <li>• Reproduisez le disque.</li> </ul>
<b>Receiver</b> Récepteur  	 <ul style="list-style-type: none"> <li>• Depress one of the TUNER function buttons.</li> <li>• Appuyez sur l'une des touches de fonction TUNER.</li> </ul>	 <ul style="list-style-type: none"> <li>• Depress one of the memory channel or tuning buttons to tune in a station.</li> <li>• Appuyez sur l'une des touches de canal de mémoire ou de syntonisation pour syntoniser une station.</li> </ul>
<b>CD player or other component</b> Lecteur CD ou autre élément  	 <ul style="list-style-type: none"> <li>• Depress the CD (AUX) button.</li> <li>• Appuyez sur la touche CD (AUX).</li> </ul>	 <ul style="list-style-type: none"> <li>• Play back the component connected to the CD jacks.</li> <li>• Reproduisez l'élément connecté aux jacks CD.</li> </ul>
<b>VTR</b> Magnétoscope  	 <ul style="list-style-type: none"> <li>• Depress either the VIDEO 1/TAPE 1 or the VIDEO 2/TAPE 2 button.</li> <li>• Appuyez soit sur la touche VIDEO 1/TAPE 1 ou VIDEO 2/TAPE 2.</li> </ul>	 <ul style="list-style-type: none"> <li>• Depress the PLAY button to play back the tape.</li> <li>• Appuyez sur la touche de reproduction (PLAY) pour reproduire la bande.</li> </ul>
<b>Tape deck</b> Magnétocassette  	 <ul style="list-style-type: none"> <li>• Depress either the VIDEO 1/TAPE 1 or the VIDEO 2/TAPE 2 button.</li> <li>• Appuyez soit sur la touche VIDEO 1/TAPE 1 ou VIDEO 2/TAPE 2.</li> </ul>	 <ul style="list-style-type: none"> <li>• Depress the PLAY button to play back the tape.</li> <li>• Appuyez sur la touche de reproduction (PLAY) pour reproduire la bande.</li> </ul>

①	All the components are turned ON.	①	Tous les éléments sont sous tension.
②	The VOLUME control is set to around -58 dB.	②	La commande de VOLUME est réglée autour de -58 dB.
③	Depress the SYSTEM A button (  ) if the speaker system is connected to the A terminals. When listening through headphones, release the button (  ).	③	Appuyez sur la touche SYSTEM A (  ) si le système haut-parleurs est connecté aux bornes A. Lors d'une écoute par un casque, relâchez cette touche (  ).

#### ■ On the Subsonic Filter

During record playback only, depress the SUBSONIC button to eliminate ultra low frequency disturbances such as turntable rumble.

\* The "SUBSONIC" indicator will be displayed.

#### ■ Sur le filtre subsonique

Seulement pendant une reproduction, appuyez sur la touche SUBSONIC pour éliminer les parasites d'ultra basse fréquence comme le ronflement d'une table de lecture.

\* L'indicateur "SUBSONIC" sera affiché.

## DIRECT ACCESS VOLUME CONTROL

Your Akai AA-V301 Computer Controlled Amplifier is equipped with a unique flat, touch sensitive panel, which controls the volume level.

A light touch on the face of this panel produces an increase or decrease in volume which is indicated on the FL display of the Akai AA-V301.

By running one finger gently across the surface from left to right, you can instantly and accurately increase the volume level by just the right amount and then see that level graphically displayed.

#### NOTE:

Touch the tilted DIRECT ACCESS VOLUME control panel only on the vertical blue lines. Touching the panel outside these lines will cause the volume control to operate improperly.

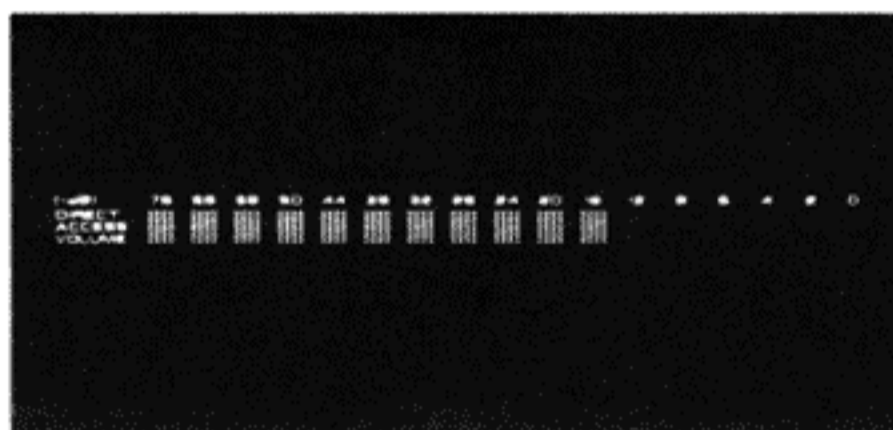
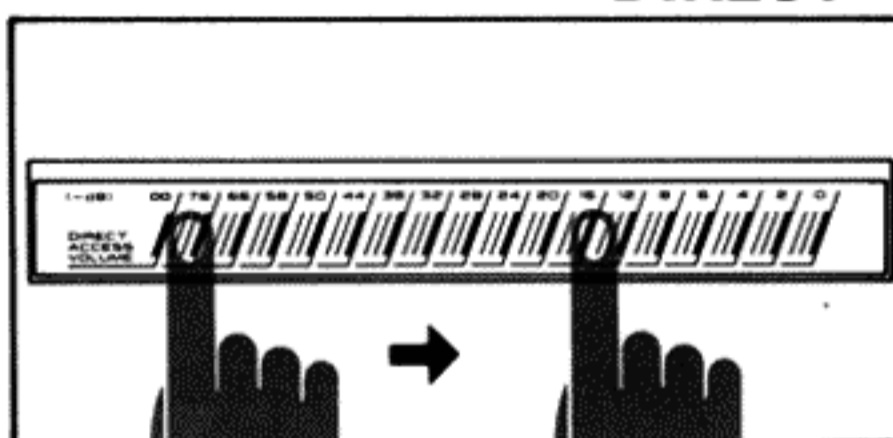

## COMMANDE DE VOLUME A ACCES DIRECT

Votre récepteur commandé par ordinateur AA-V301 Akai est équipé d'un panneau exclusif, plat, sensible au toucher, qui commande le niveau de volume.

Un effleurement de la surface de ce panneau produit une augmentation ou une diminution du volume qui est indiqué sur l'affichage fluorescent du AA-V301.

En passant légèrement un doigt sur la surface, de la gauche vers la droite, vous pouvez instantanément et précisément augmenter le volume d'exactly le niveau désiré, et voir ce niveau affiché graphiquement.

#### REMARQUE:

Ne touchez le panneau incliné de commande du VOLUME A ACCES DIRECT que sur les lignes verticales bleues. Le fait de toucher le panneau à l'extérieur de ces lignes provoquera un mauvais fonctionnement de la commande de volume.

## The SAFETY SET/CALL switch

The AA-V301's volume control can be Safety preset at a "not to exceed" level to prevent a slip of the finger from producing a sudden burst of volume to the speakers. It can also be used to visually recall a previously set level.

#### To set:

1. Depress the Safety SET/CALL button and hold it down for 2 seconds until the SAFETY indicator begins flashing.
2. Adjust the volume to the maximum level you want to listen to.
3. Depress the Safety SET/CALL button again to memorize the setting. The indicator stops flashing.

Notice that if you try to increase the volume now, you can not go beyond the level just set.

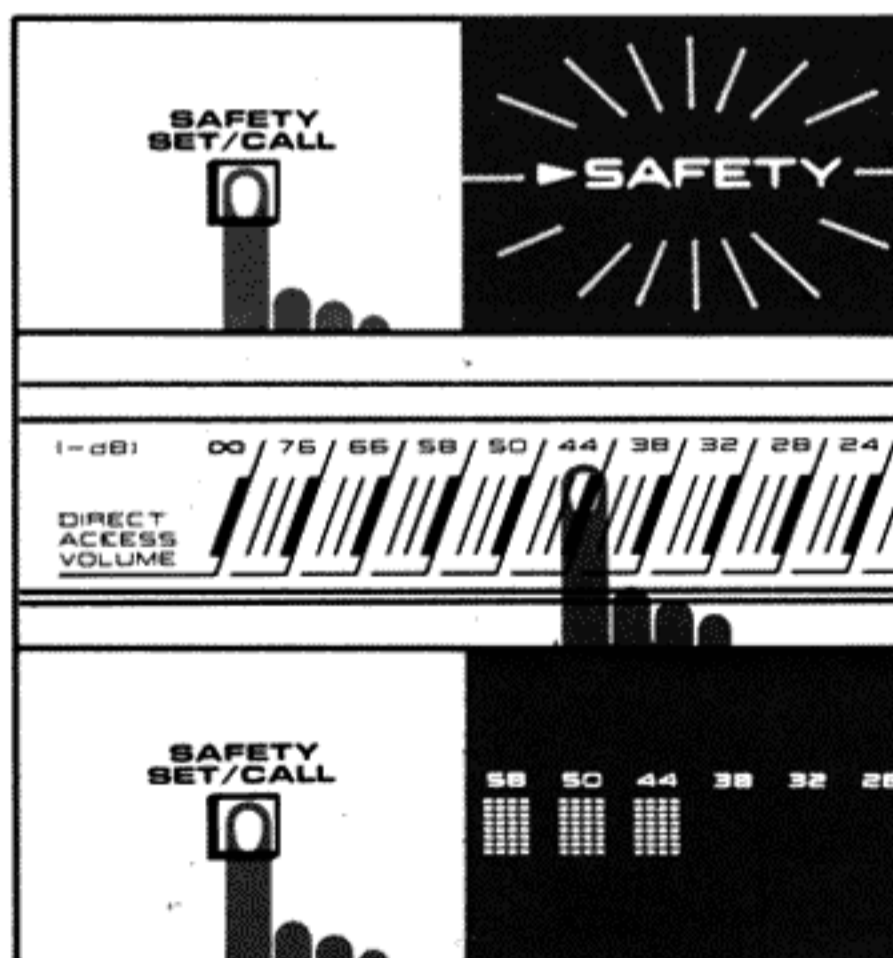

#### To visually recall a setting:

Let's say you are recording some music and you have to stop for a while right in the middle of the tape. While you are away, someone else uses the AA-V301 at a different volume level and forgets to return it to the previously set level. Simply depress the Safety SET/CALL button and the previously set level will be displayed for 5 seconds. Now you can easily set the same level with the Direct Access Volume control.

## Touche de sécurité réglage/rappel (SAFETY SET/CALL)

La commande de volume du AA-V301 peut être préréglée à un niveau "qui ne doit pas être dépassé" afin d'éviter qu'un glissement du doigt ne produise une suramplification brusque du volume aux haut-parleurs. Elle peut également être utilisée pour rappeler visuellement un niveau précédemment réglé.

#### Pour régler:

1. Appuyez sur la touche de sécurité réglage/rappel (SET/CALL) et maintenez-la enclenchée pendant 2 secondes jusqu'à ce que l'indicateur de sécurité (SAFETY) commence à clignoter.
2. Réglez le volume au niveau maximum que vous voulez écouter.
3. Appuyez à nouveau sur la touche de sécurité réglage/rappel (SET/CALL) pour mémoriser le réglage. L'indicateur s'arrête de clignoter.

Remarquez que si vous essayez alors d'augmenter le volume, vous ne pouvez pas dépasser le niveau que vous venez juste de régler.

#### Pour rappeler visuellement un réglage

Prenons par exemple le cas où vous êtes en train d'enregistrer et que vous devez vous arrêter pendant un moment au milieu de la bande. Pendant que vous êtes absent, quelqu'un utilise le AA-V301 à un niveau de volume différent et oublie de le remettre au niveau précédemment réglé. Appuyez simplement sur la touche de sécurité réglage/rappel (SET/CALL) et le niveau précédemment réglé sera affiché pendant 5 secondes. Vous pouvez maintenant facilement régler le même niveau avec la commande de volume à accès direct.



# Tone and Balance controls

## Commandes de tonalité et d'équilibre

Use the **BALANCE** control to compensate for deficiencies in speaker placement or when you feel that the left and right channel balance does not sound right during playback.

Tune in an AM station or use some other monaural input source.

Set the volume level with the **VOLUME** controls.

Depress the **BALANCE** control's Left (<L) or Right (R >) side once. Notice that the volume display has been replaced by the balance display. The center position indicates equal volume in each channel.

Continue to hold the Left or Right side of the button until you increase or decrease the volume in each channel to your satisfaction.

\* After each depression of the button, the display remains for 5 seconds.

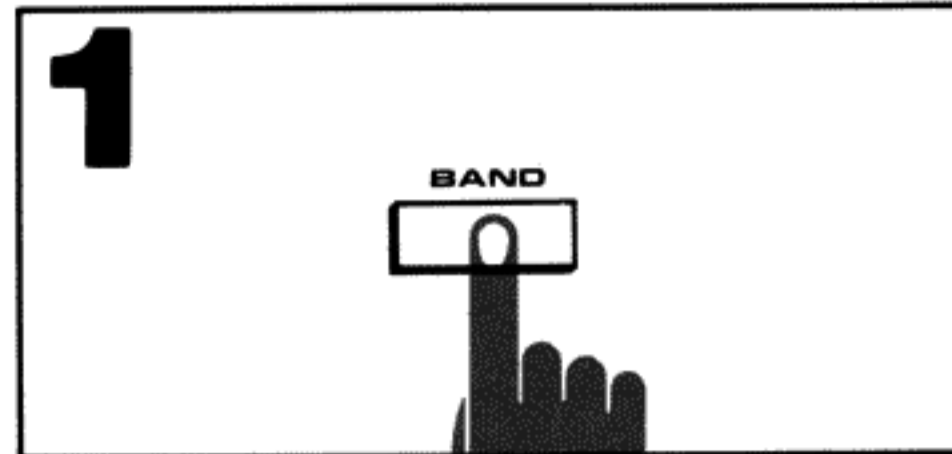

Utilisez la commande d'équilibre (**BALANCE**) pour compenser l'emplacement des haut-parleurs ou lorsque vous sentez que l'équilibre des canaux gauche et droit ne semble pas bon pendant une reproduction.

Sintonisez une station MA ou utilisez une autre source d'entrée monaurale.

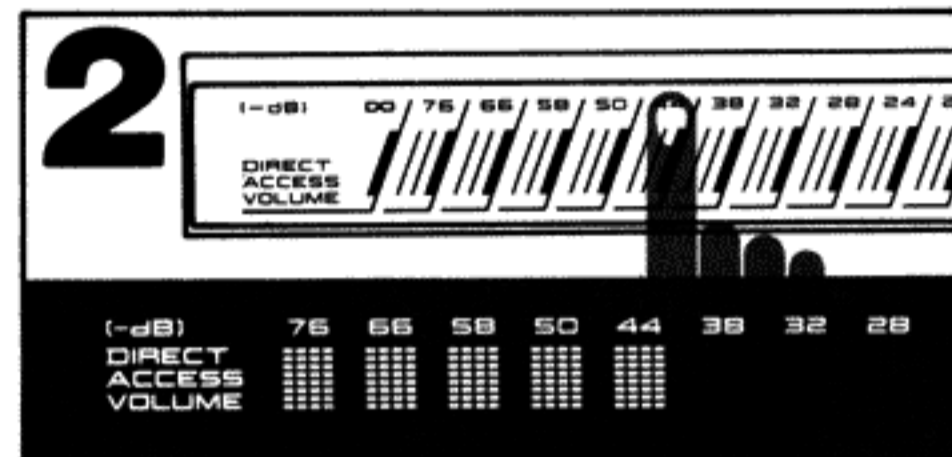

Réglez le niveau de volume avec la commande de **VOLUME**.

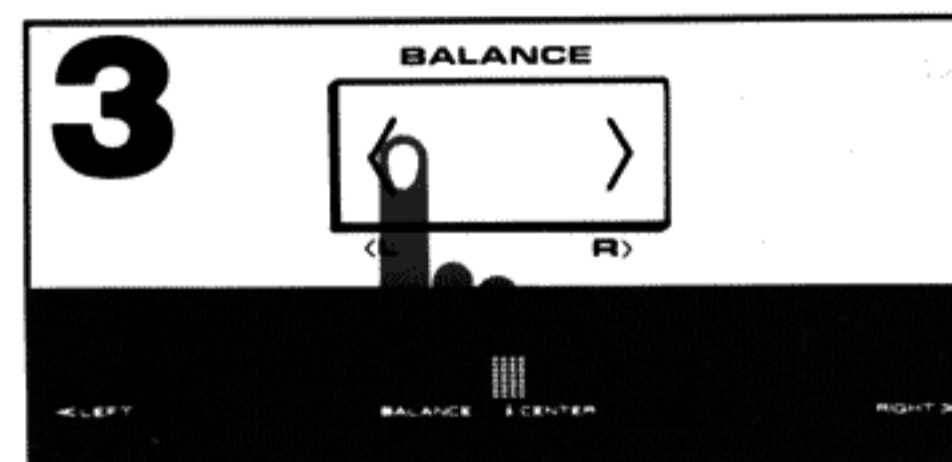

Appuyez une fois sur le côté gauche (<L) ou droit (R >) des commandes d'équilibre (**BALANCE**). Remarquez que l'affichage de volume a été remplacé par l'affichage d'équilibre. La position centrale indique un volume égal pour les deux canaux.

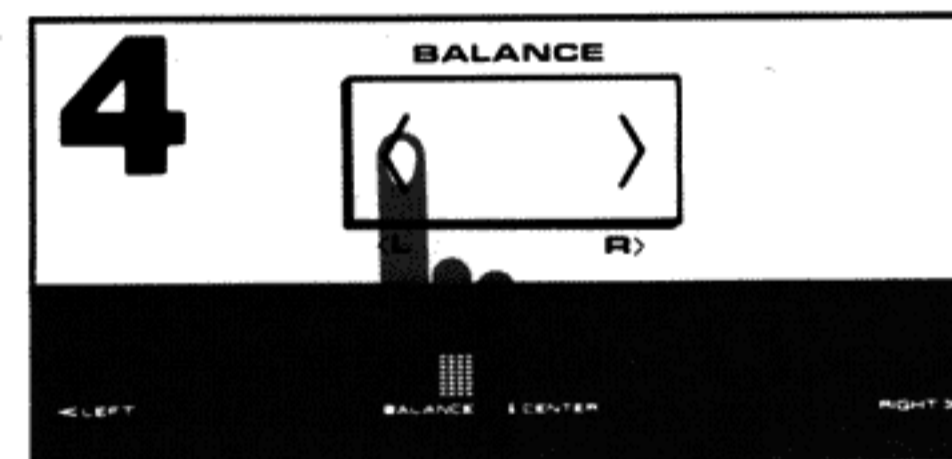

Continuez à maintenir enclenché le côté gauche ou droit de la touche jusqu'à ce que le volume de chaque canal soit augmenté ou diminué selon vos goûts.

\* L'affichage reste pendant 5 secondes après chaque pression de la touche.

### On the TONE CONTROLS

#### Loudness compensation

The human ear is less sensitive to the low and high frequencies at low volume levels. If these frequencies were not boosted or compensated, the sound would seem unnatural. More natural sound can be obtained by boosting the bass and treble responses. This is called loudness compensation. Therefore, when listening at low volume levels, some increase in the **BASS** and **TREBLE** levels is required for loudness compensation.

To boost or reduce the low frequencies depress the + or - side respectively of the the **BASS** button.

To boost or reduce the high frequencies depress the + or - side respectively of the **TREBLE** button.

When only the center line of the **BASS** and **TREBLE** indicator is lit, the frequency response of the music is being reproduced "flat", i.e. unaltered..

### Sur les commandes de tonalité (TONE)

#### Compensation physiologique

L'oreille humaine est moins sensible aux basses et hautes fréquences à de faibles niveaux de volume. Si ces fréquences ne sont pas accentuées ou compensées, le son semblera artificiel. Un son plus naturel peut être obtenu en accentuant les réponses des graves et des aiguës. Ceci est appelé compensation physiologique. Lors d'une écoute à faibles niveaux de volume, une certaine augmentation des graves (**BASS**) et des aiguës (**TREBLE**) est nécessaire pour obtenir une compensation physiologique.

Pour accentuer ou réduire les basses fréquences → Appuyez sur le côté + ou le côté - de la touche **BASS**.

Pour accentuer ou réduire les hautes fréquences → Appuyez sur le côté + ou - de la touche **TREBLE**.

Lorsque seule la ligne centrale de l'indicateur des graves (**BASS**) et des aiguës (**TREBLE**) est allumée, la réponse en fréquence de la musique reproduite est "plate", c'est-à-dire non modifiée.

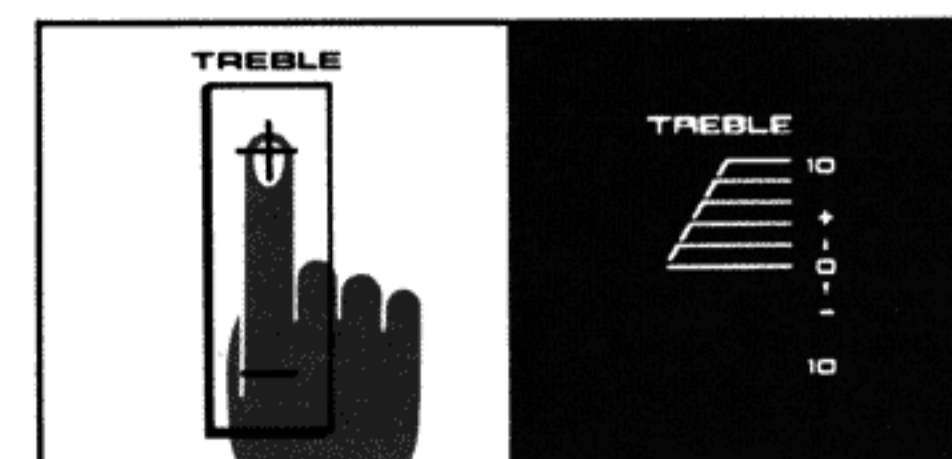
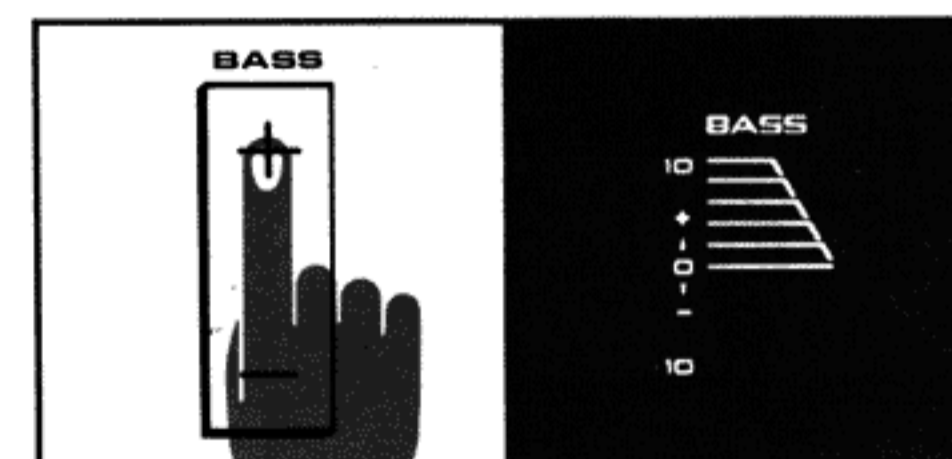

## The Acoustic Memory

The AA-V301 is equipped with an Acoustic Memory which enables you to memorize 2 different tone settings for bass and treble, and recall those settings with just the touch of a button.

Adjust the volume and balance controls

Adjust the bass and treble controls

1. Depress the Acoustic Memory button. The ACOUSTIC indicator lights and the memory numbers (A1 and A2) begin flashing.

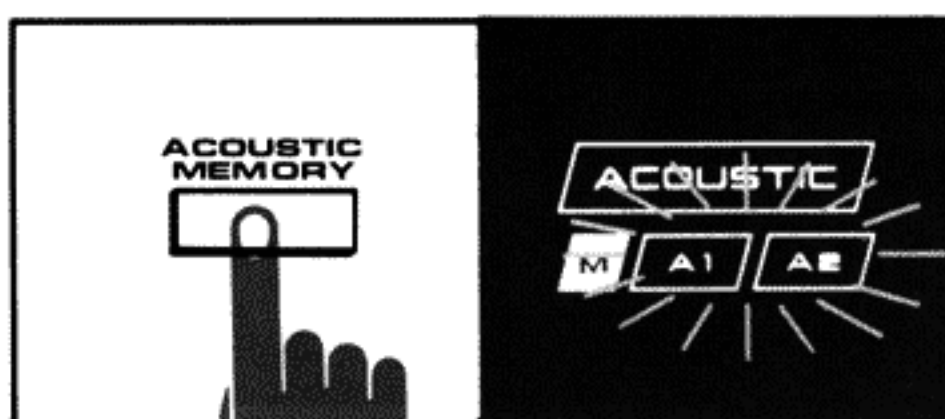

2. Within 5 seconds; depress one of the acoustic memory buttons (A1 or A2), to memorize the tone settings. The ACOUSTIC indicator will stay lit to let you know which memory is at work.

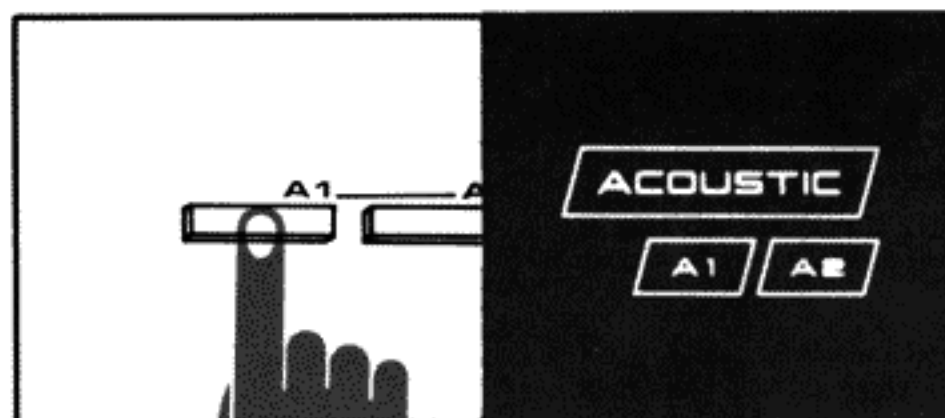

3. To cancel the memory setting; depress the FLAT button. The memory can be recalled again by simply depressing the corresponding memory button.

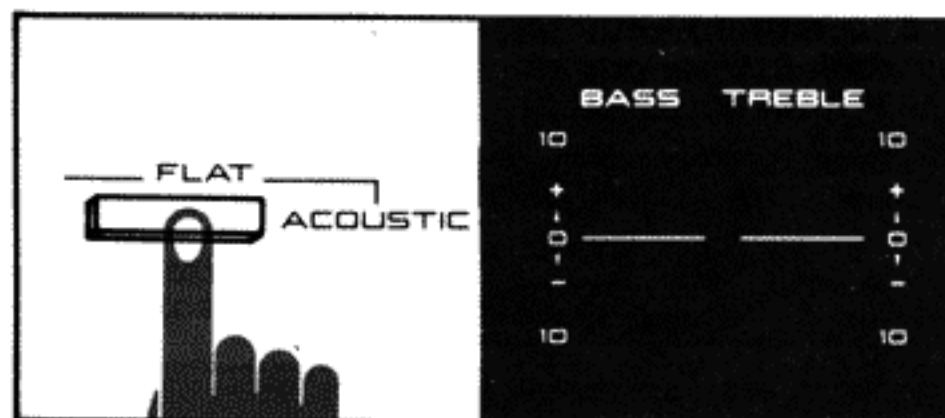

## Mémoire acoustique

Le AA-V301 est équipé d'une mémoire acoustique qui vous permet de mémoriser 2 réglages différents de tonalité pour les graves et les aigus, et de rappeler ces réglages par simple pression d'une touche.

Réglez les commandes de volume et d'équilibre.

Réglez les commandes des graves et des aigus.

1. Appuyez sur la touche de mémoire acoustique. L'indicateur ACOUSTIC s'allume et les numéros de mémoire (A1 et A2) commencent à clignoter.

2. Avant que 5 secondes se soient écoulées, appuyez sur l'une des touches de mémoire acoustique (A1 ou A2), pour mémoriser le réglage de tonalité. L'indicateur ACOUSTIC restera allumé, vous permettant de savoir quelle mémoire est en fonctionnement.

3. Pour annuler le réglage de mémoire, appuyez sur la touche d'annulation (FLAT). La mémoire peut être rappelée en appuyant simplement sur la touche de mémoire correspondante.

## The Power Level indicator

The AA-V301 is equipped with an Output Power LED bar meter. This meter indicates the output power of the AA-V301 at any point during playback of any music source. This measurement in watts per channel driven into 8 ohms speakers, is useful for adjusting the proper stereo balance, for comparing speaker efficiencies, or phono cartridge outputs.

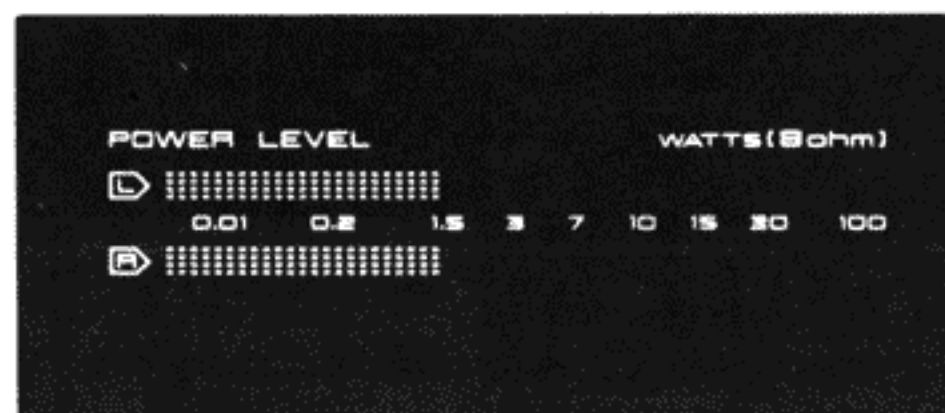

## Indicateur de niveau de puissance

Le AA-V301 est équipé d'un indicateur barre à LED de puissance de sortie. Cet indicateur montre la puissance de sortie du AA-V301 à n'importe quel moment, pendant la reproduction de n'importe quelle source musicale. Cette mesure, indiquée en watts par canal, haut-parleurs en charge à 8 ohms, est utile pour régler l'équilibre stéréo correct, pour comparer le rendement des haut-parleurs ou les sorties de la cellule phono.

## On the Speaker buttons

The Speaker buttons (A and B) control the input of the speaker terminals on the back of the AA-V301. The button corresponding to the proper speaker connection must be depressed in order to hear the music being played back.

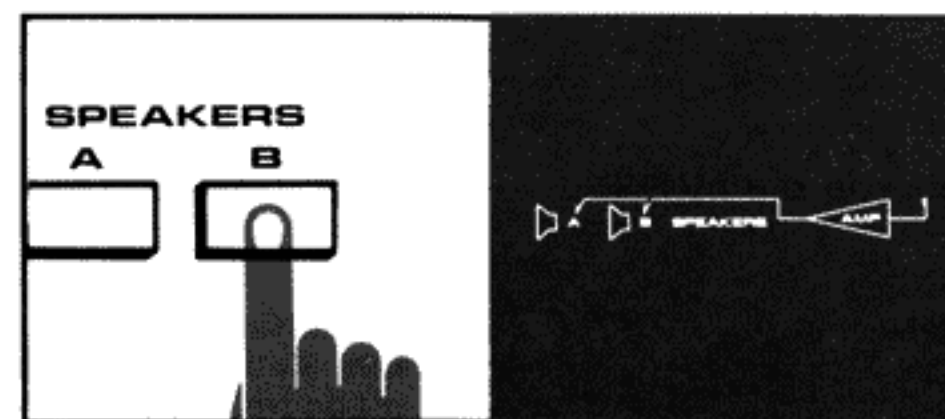

## Sur les touches haut-parleur

Les touches haut-parleur (A et B) commandent la sortie aux bornes haut-parleur situées sur le panneau arrière du AA-V301. La touche correspondant à la connexion haut-parleur correcte doit être enclenchée afin d'entendre la musique qui est reproduite.



## Tuning and presetting stations

### Syntonisation et préréglage de stations de radio

Depress a Tuning function such as the Preset Memory button or the BAND select button to set the receiver to the TUNER mode. The indicator will light.

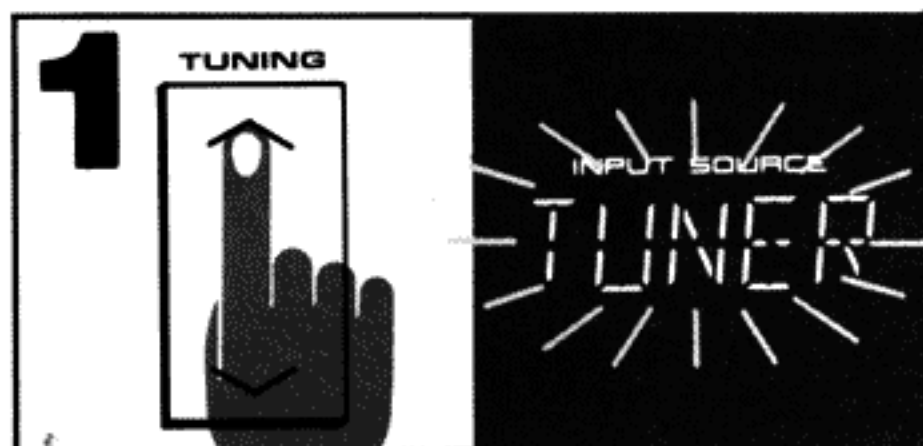

Appuyez sur une touche de fonction de syntonisation, telle que la touche de mémoire pré-réglée ou la touche de sélection de gamme (BAND) pour régler le récepteur sur le mode TUNER. L'indicateur s'allumera.

Depress the BAND select button for choose AM or FM reception.

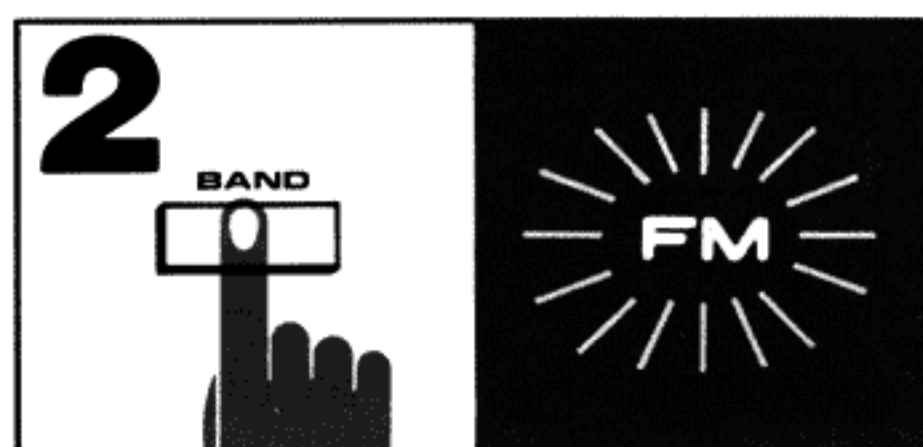

Appuyez sur la touche de sélection de gamme (BAND) pour choisir une réception MA ou MF.

#### For tuning of FM stations:

Depress the FM MODE selector to choose the tuning mode.

**AUTO mode:** To automatically receive any FM broadcast in stereo or monaural and to cut inter-station noise and disturbances from weak inputs.

The FM AUTO indicator will be displayed when the station is tuned in. If an FM station is received in stereo, the STEREO indicator will also light.

**MONO:** Set the selector to MONO to better tune in stations with weak signals. With the selector in this setting, inter-station noise can be heard when manual tuning between stations. There is no indicator for mono. The AUTO indicator goes off when the MONO mode is chosen.

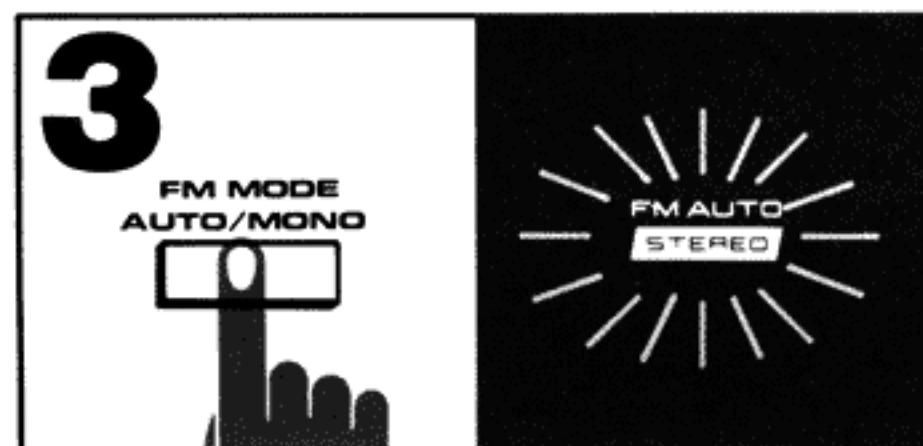

#### Pour syntoniser les stations MF:

Appuyez sur le sélecteur de mode MF (FM MODE) pour choisir le mode de syntonisation.

**Mode AUTO:** Pour recevoir automatiquement toute émission MF en stéréo ou monaural et pour supprimer les parasites inter-stations et les interférences des entrées faibles.

L'indicateur FM AUTO sera affiché lorsque la station est syntonisée. Si une station MF est reçue en stéréo, l'indicateur STEREO s'allumera également.

**MONO:** Réglez le sélecteur sur MONO pour mieux syntoniser les stations ayant des signaux faibles. Lorsque le sélecteur est sur cette position, des parasites inter-stations peuvent être entendus lors d'une syntonisation manuelle. Il n'y a pas d'indicateur pour mono. L'indicateur AUTO s'éteint lorsque le mode MONO est choisi.

#### With the SCAN mode set to AUTO:

Depress the TUNING button on either the DOWN (∨) or UP (∧) side just once. The Akai AA-V301 will automatically search for and tune in a station. If you don't want to listen to the tuned in station, simply depress the button once again. No inter-station noise will be heard during this operation.

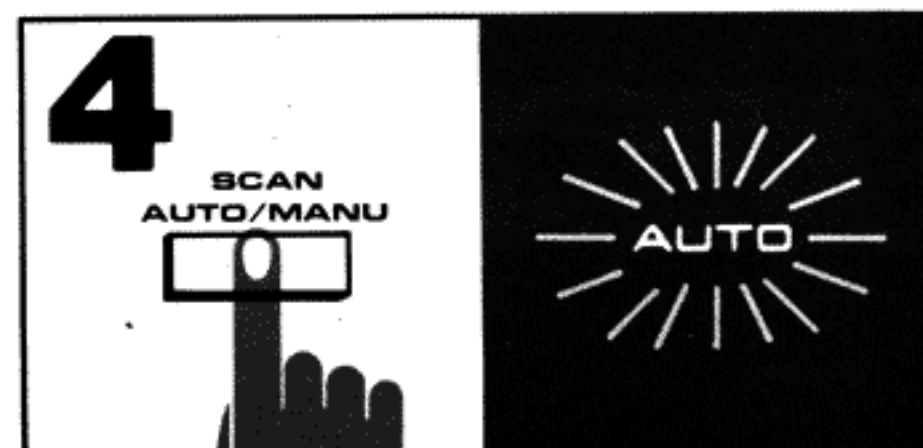

#### Lorsque le mode de balayage (SCAN) est réglé sur AUTO:

Appuyez une seule fois sur le côté soit bas (DOWN ∨) ou soit haut (UP ∧) de la touche de syntonisation (TUNING). Le AA-V301 Akai recherchera automatiquement une station et la syntonisera. Si vous ne voulez pas écouter la station syntonisée, appuyez simplement à nouveau sur la touche. Aucun parasite inter-station ne sera entendu pendant cette opération.

#### With the SCAN mode set to MANU:

This mode enables you to tune stations one step at a time to more easily locate weak stations. Each press of the TUNING button moves the frequency indicator. 0.1 MHz in FM and 10 kHz in AM. By holding the button down continuously, you can scan just as in the AUTO mode, however, when a station is reached, the scanning will not stop automatically.

#### Lorsque le mode de balayage (SCAN) est réglé sur MANU:

Ce mode vous permet de syntoniser les stations par étape afin de localiser plus facilement les stations faibles. Chaque pression de la touche de syntonisation (TUNING) commute l'indicateur de fréquence par étapes de 0,1 MHz en FM, et de 10 kHz en MA. En maintenant cette touche enclenchée, vous pouvez balayer de la même manière que sur le mode automatique, mais lorsqu'une station est atteinte, le balayage ne s'arrêtera pas automatiquement.

#### Note:

Weak STEREO stations will often be received better in the MONO mode.

#### Remarque:

Les stations STEREO faibles seront souvent mieux reçues sur le mode MONO.

## Station Presetting and Tuning

Tune in the desired station, following the procedure on the previous page.

### After you have tuned in the station:

Depress one of the MEMORY buttons, (1-8 or 9-16).

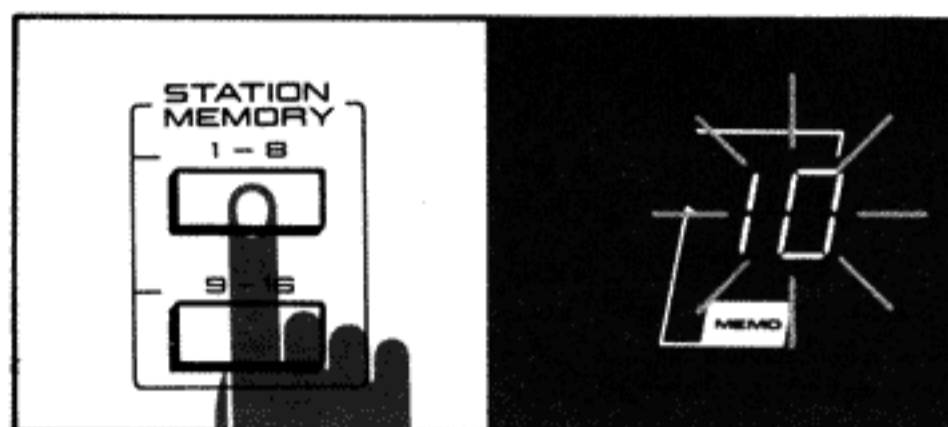

### Within 5 seconds:

Depress one of the PRESET STATION buttons to lock the tuned in station into that memory number.

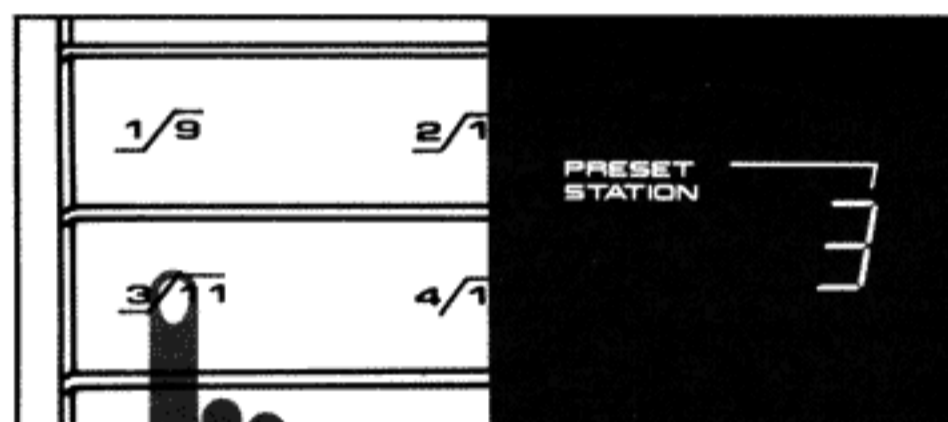

Please keep in mind that each side of a PRESET button contains the memory signals for 2 stations. The MEMORY buttons (1-8 or 9-16) will determine which of the two memory numbers is used.

For example, if you press MEMORY button 1-8, and then press the PRESET STATION button 3/11, the station will be assigned preset number 3. If you had pressed the MEMORY button 9-16 first, the station would have been assigned preset number 11.

Please repeat this procedure for all the stations you wish to set. To change the station memorized on any preset number, simply memorize the new station on the same preset number. The old station memory will be erased.

### To recall a Preset Station:

Press the PRESET STATION button corresponding to the station you want to recall. Please keep in mind that each side of a PRESET button contains memory signals for 2 stations. When recalling a preset station, depress the PRESET button once or twice to recall the correct station number.

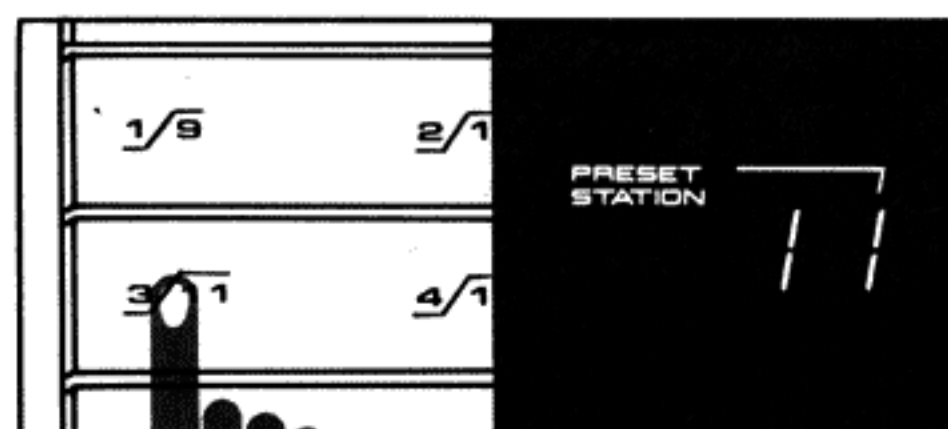
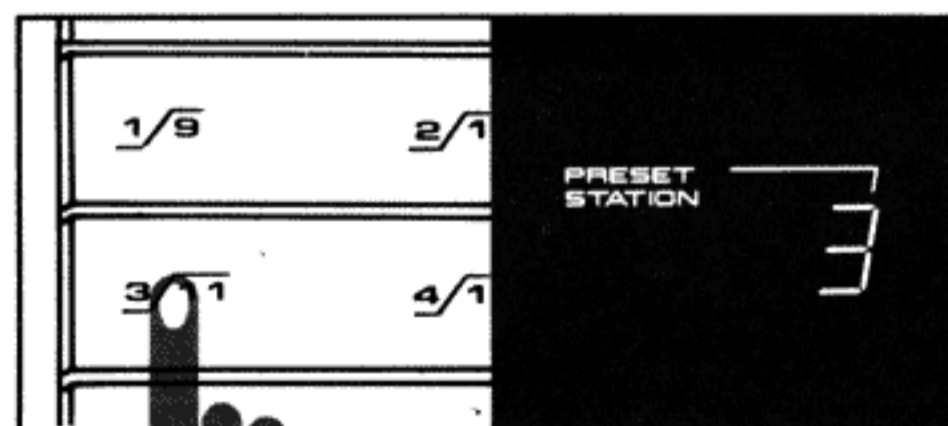

## Préréglage et syntonisation d'une station

Syntonisez la station désirée en effectuant les opérations décrites à la page précédente.

### Après avoir syntonisé la station désirée:

Appuyez sur l'une des touches de mémoire, (1-8 ou 9-16).

### Avant que 5 secondes se soient écoulées:

Appuyez sur une des touches de station préréglée (PRESET STATION) pour entrer la station syntonisée sur le numéro de mémoire.

Souvenez-vous que chaque côté d'une touche de préréglage (PRESET) contient les signaux de mémoire pour 2 stations. Les touches de mémoire (MEMORY) (1-8 ou 9-16) détermineront lequel des deux

numéros de mémoire est utilisé.

Par exemple, si vous appuyez sur la touche mémoire (MEMORY) 1-8, puis sur la touche de station préréglée (PRESET STATION) 3/11, la station sera assignée le numéro préréglé 3. Si vous avez tout d'abord appuyer sur la touche de mémoire (MEMORY) 9-16, la station sera assignée le numéro préréglé 11.

Répétez ces opérations pour toutes les stations que vous désirez préréglé. Pour changer la station mémorisée sur un numéro préréglé, mémorisez simplement la nouvelle station sur le même numéro préréglé. La mémoire de l'ancienne station sera effacée.

### Pour rappeler une station préréglée:

Appuyez sur la touche de station préréglée (PRESET STATION) correspondant à la station que vous voulez rappeler.

Souvenez-vous que chaque côté d'une touche de préréglage (PRESET) contient le signaux de mémoire pour 2 stations.

Pour rappeler une station préréglée, appuyez sur la touche de préréglage (PRESET) une fois ou deux fois pour rappeler le numéro de station correct.





# Let's record Enregistrement

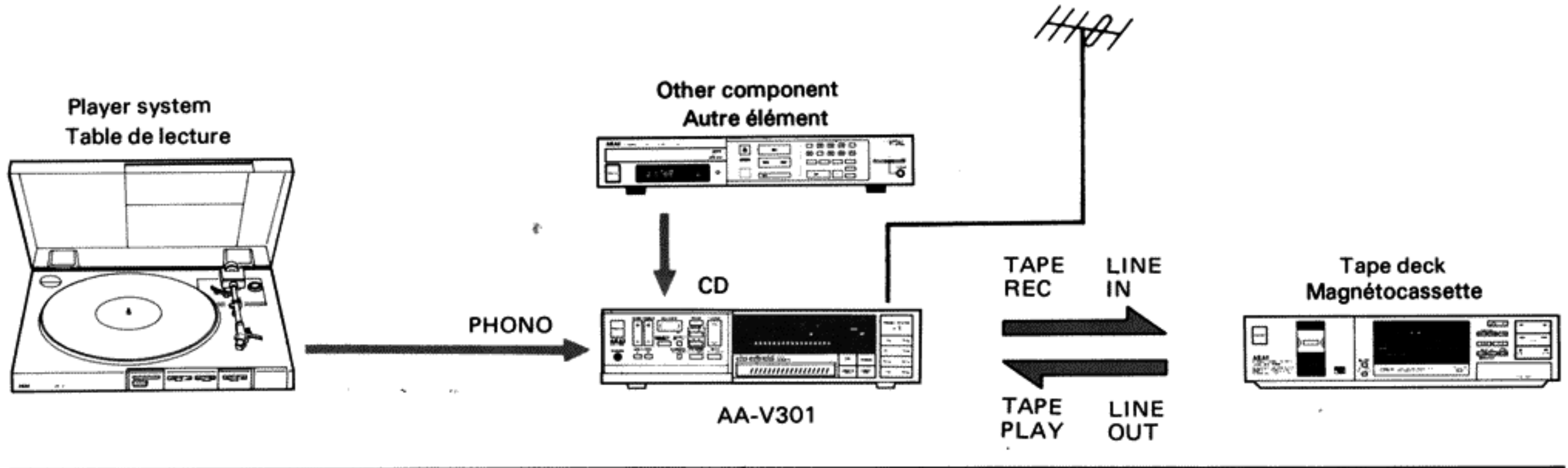

Select the music source with the input source selector.

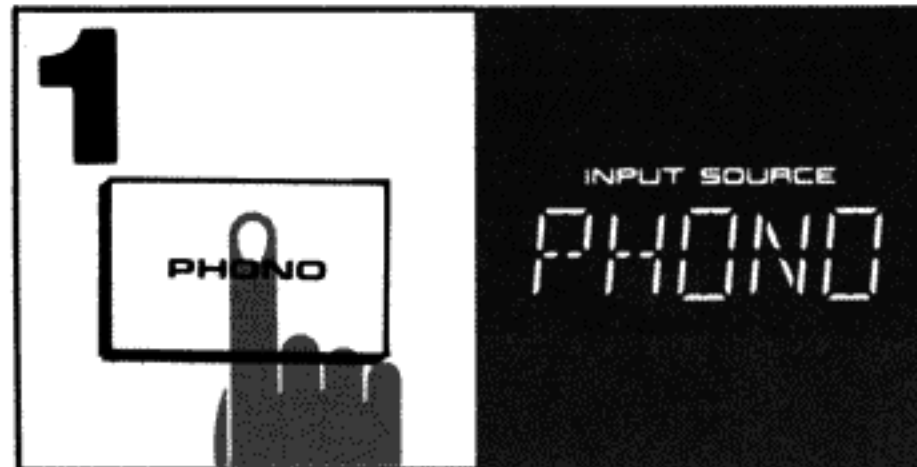

Sélectionnez la source musicale avec le sélecteur de source d'entrée.

Play back the music source.

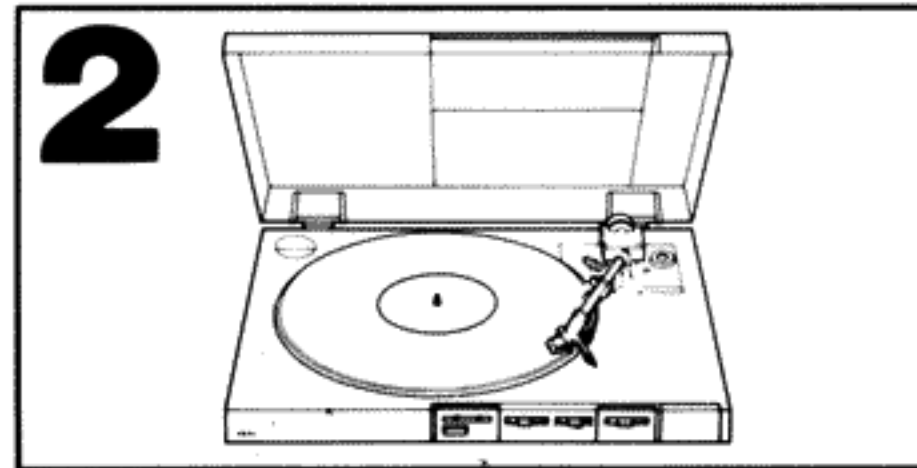

Reproduisez la source musicale.

Set the tape deck to recording after setting the recording input levels.

To monitor the music source, depress the VIDEO 1 (TAPE 1) button.

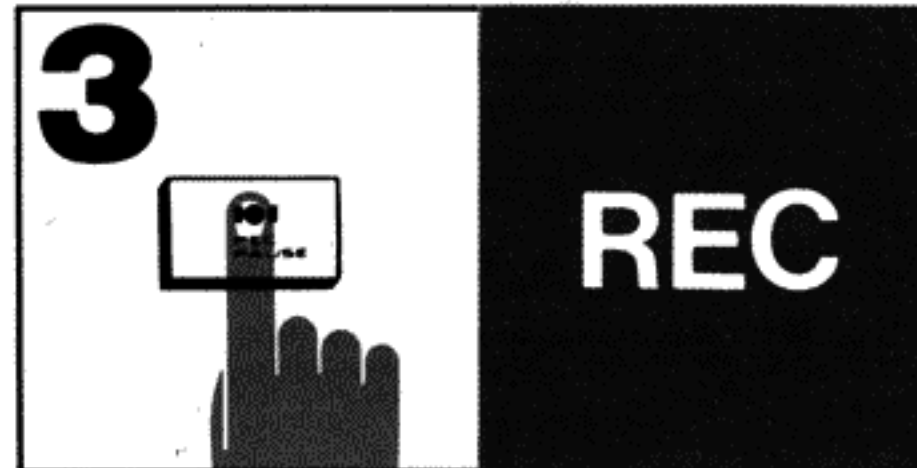

Réglez le magnétocassette sur enregistrement après avoir réglé les niveaux d'entrée d'enregistrement.

Pour contrôler la source musicale, appuyez sur la touche VIDEO 1 (TAPE 1).

### Attention

Do not monitor the music source by depressing the VIDEO 2 (TAPE 2) button. If two tape decks are connected, the source signal will be sent to the VIDEO 2 (TAPE 2) deck via the VIDEO 1 (TAPE 1) deck. In other words, when making two recordings from the same music source, if you change the recording input levels of the VIDEO 1 (TAPE 1) deck, the VIDEO 2 (TAPE 2) deck's recording input levels will also be changed. This is the same operation for recording from one tape deck to another (tape dubbing).

### Attention

Ne contrôlez pas la source musicale en appuyant sur la touche VIDEO 2 (TAPE 2). Si deux magnétocassettes sont connectées, le signal de source sera envoyé au magnétocassette VIDEO 2 (TAPE 2) par le magnétocassette VIDEO 1 (TAPE 1). En d'autres mots, lorsque deux enregistrements sont faits à partir de la même source musicale, si vous changez les niveaux d'entrée d'enregistrement du magnétocassette VIDEO 1 (TAPE 1), les niveaux d'entrée d'enregistrement du magnétocassette VIDEO 2 (TAPE 2) seront également changés. C'est la même opération que pour un enregistrement d'un magnétocassette à un autre (doublage de bande).



# Tape dubbing (Audio and Video)

## Doublage de bande (audio et vidéo)

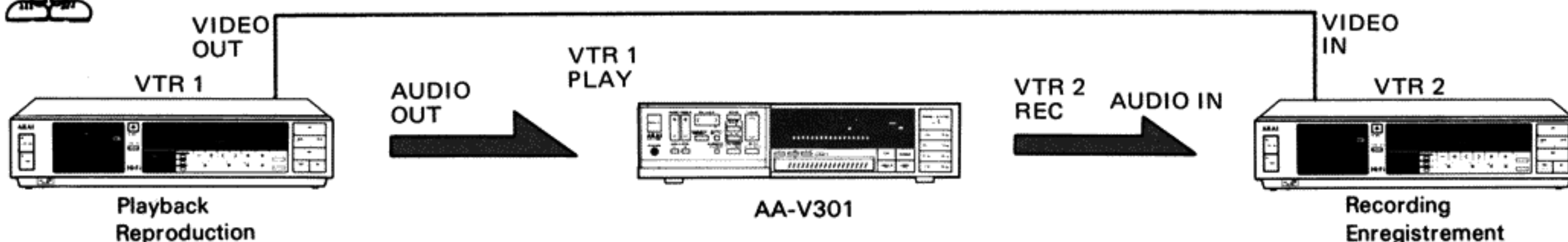

You can make a copy of an original tape by recording from one tape deck to another.

Use the VTR 1 deck for playback only and the VTR 2 deck for recording only. You cannot record from VTR 2 to VTR 1.

The instructions below are for audio dubbing only.

If you want to record both sound and picture, remember to connect VTR 1's VIDEO OUT jack to VTR 2's VIDEO IN jack with a video connection cord. (available on the market)

### VTR 1

(the deck connected to the AA-V301's rear panel VIDEO 1/TAPE 1 jacks)  
Load the original tape and get ready for playback.

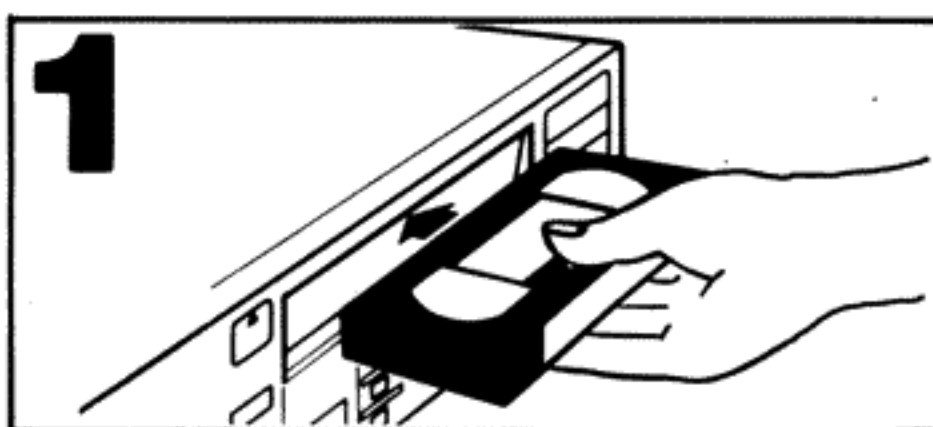

### Akai AA-V301

Depress the VIDEO 1 (TAPE 1) button.

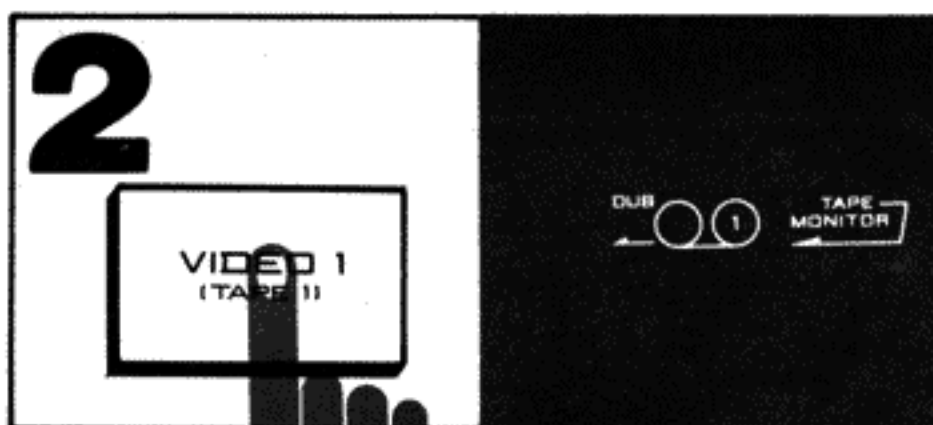

### VTR 2

(the deck connected to the AA-V301's rear panel VIDEO 2/TAPE 2 jacks)  
Load a blank tape and get ready for recording.

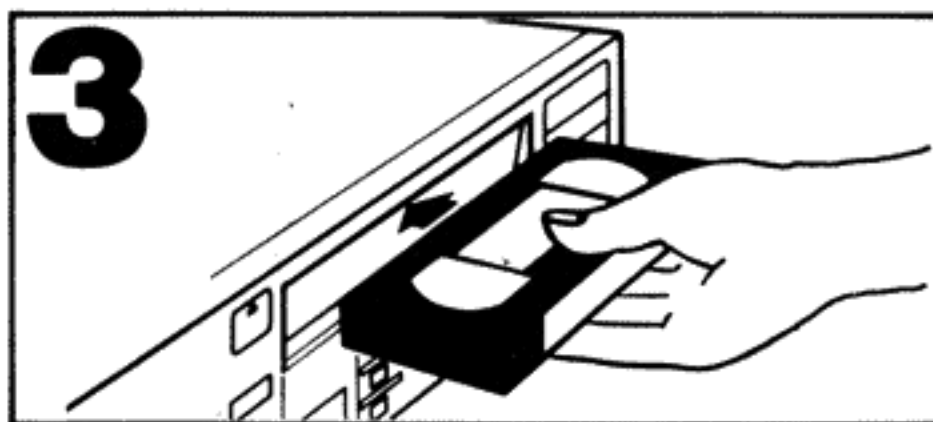

### VTR 1

Play back the tape.

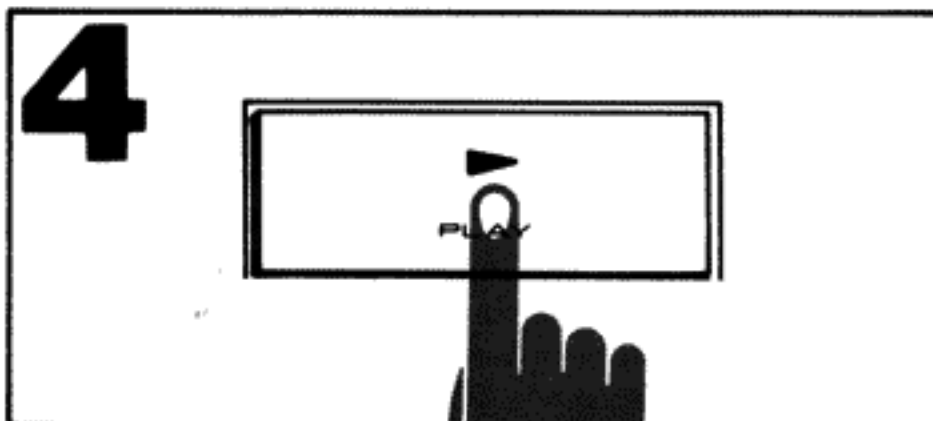

### VTR 2

Start recording.

- To monitor the music source, depress the VIDEO 2 (TAPE 2) button.
- The listening sound can be adjusted, but it will have no effect on the recorded sound.

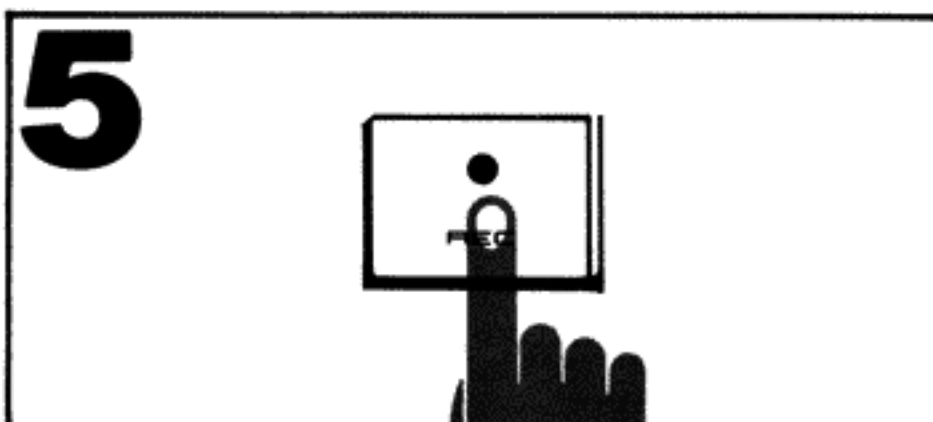

Vous pouvez faire une copie d'une bande originale en enregistrant d'un magnétocassette à un autre.

Utilisez le magnétocassette VTR 1 seulement pour la reproduction et le magnétocassette VTR 2 seulement pour l'enregistrement. Vous ne pouvez pas enregistrer de VTR 2 à VTR 1.

Les instructions ci-dessous sont uniquement pour un doublage de bande audio. Si vous désirez enregistrer le son et l'image en même temps, rappelez vous de connecter le jack sortie vidéo (VIDEO OUT) du magnétoscope 1 (VTR 1) au jack entrée vidéo (VIDEO IN) du magnétoscope 2 (VTR 2) avec un cordon de connexion vidéo (disponible sur le marché).

### Magnétoscope 1 (VTR 1)

(Le magnétoscope connecté aux jacks VIDEO 1/TAPE 1 sur le panneau arrière du AA-V301)

Chargez la bande originale et préparez vous pour la reproduction.

### AA-V301 Akai

Appuyez sur la touche VIDEO 1 (TAPE 1).

### Magnétoscope 2 (VTR 2)

(Le magnétoscope connecté aux jacks VIDEO 2/TAPE 2 sur le panneau arrière du AA-V301)

Chargez une bande vierge et préparez vous pour l'enregistrement.

### Magnétoscope 1 (VTR 1)

Reproduisez la bande.

### Magnétoscope 2 (VTR 2)

Démarrez l'enregistrement.

- Pour contrôler la source musicale, appuyez sur la touche VIDEO 2 (TAPE 2).
- Le son écouté peut être réglé, mais cela n'aura aucun effet sur le son enregistré.



# Tape dubbing (Audio)

## Doublage de bande (audio)

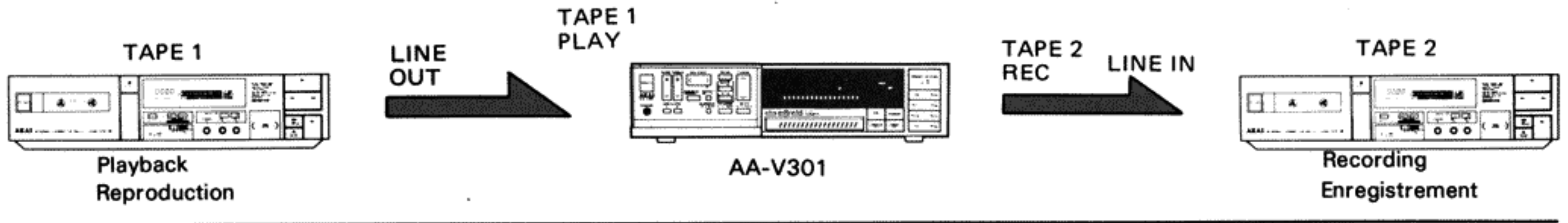

You can make a copy of an original tape by recording from one tape deck to another. Use the TAPE 1 deck for playback only and the TAPE 2 deck for recording only. You cannot record from TAPE 2 to TAPE 1.

Vous pouvez faire une copie d'une bande originale en enregistrant d'un magnétocassette à un autre. Utilisez le magnétocassette TAPE 1 seulement pour la reproduction et le magnétocassette TAPE 2 seulement pour l'enregistrement. Vous ne pouvez pas enregistrer de TAPE 2 à TAPE 1.

### TAPE 1 deck

(the deck connected to the AA-V301's rear panel VIDEO 1/TAPE 1 jacks)  
Load the original tape and get ready for playback.

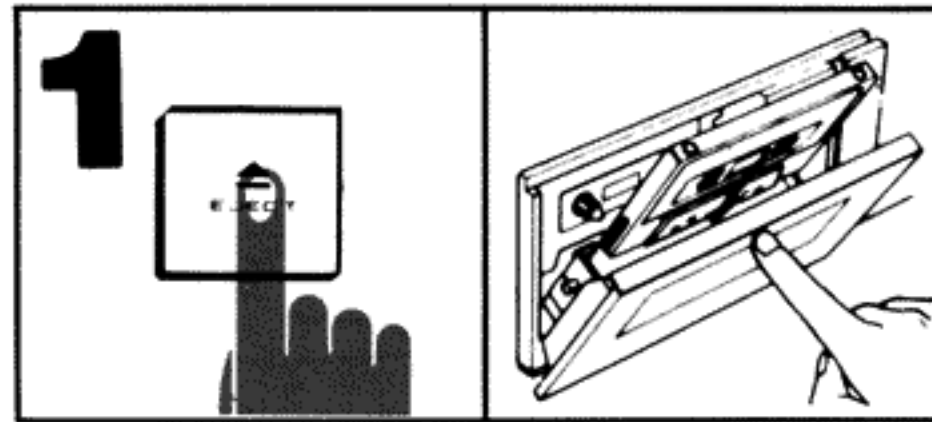

### Magnétocassette 1 (TAPE 1)

(Le magnétoSCOPE connecté aux jacks VIDEO 1/TAPE 1 sur le panneau arrière du AA-V301)  
Chargez la bande originale et préparez-le à la reproduction.

### Akai AA-V301

Depress the VIDEO 1 (TAPE 1) button.

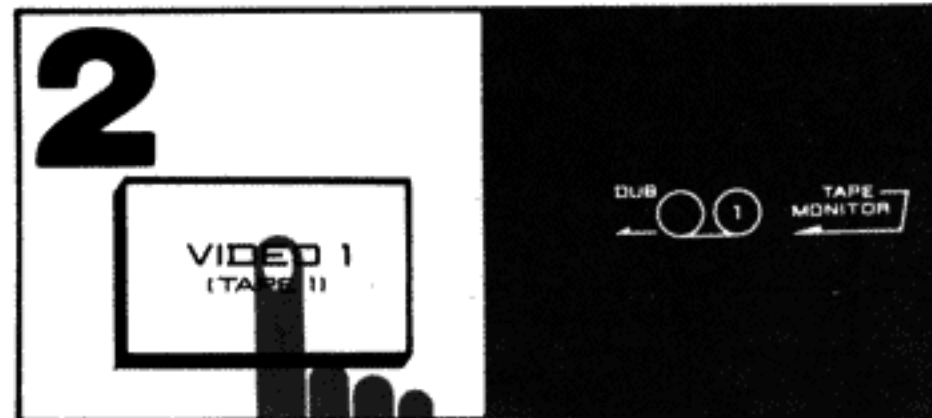

### AA-V301 Akai

Appuyez sur la touche VIDEO 1 (TAPE 1).

### TAPE 2 deck

(the deck connected to the AA-V301's rear panel VIDEO 2/TAPE 2 jacks)  
Load a blank tape and get ready for recording.

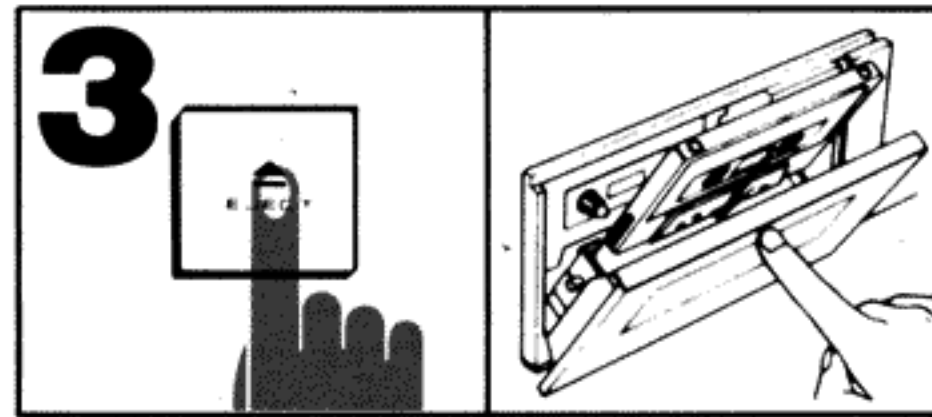

### Magnétocassette 2 (TAPE 2)

(Le magnétoSCOPE connecté aux jacks VIDEO 2/TAPE 2 sur le panneau arrière du AA-V301)  
Chargez une bande vierge et préparez-le à l'enregistrement.

### TAPE 1 deck

Play back the tape.

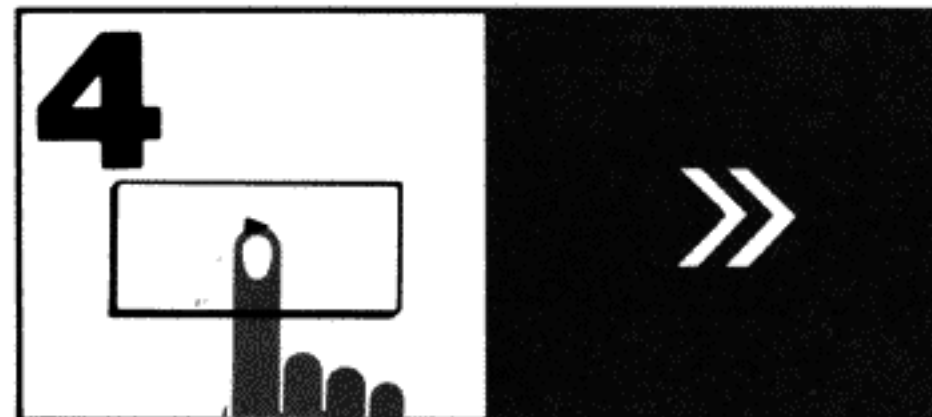

### Magnétocassette TAPE 1

Reproduisez la bande.

### TAPE 2 deck

Start recording.

- To monitor the music source, depress the VIDEO 2 (TAPE 2) button.
- The listening sound can be adjusted, but it will have no effect on the recorded sound.

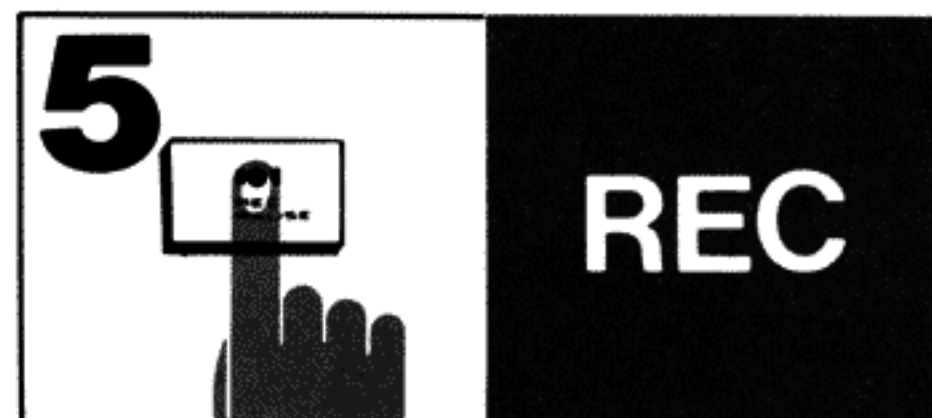

### Magnétocassette 2 (TAPE 2)

Démarrez l'enregistrement.

- Pour contrôler la source musicale, appuyez sur la touche VIDEO 2 (TAPE 2).
- Le son écouté peut être réglé, mais cela n'aura aucun effet sur le son enregistré.



# Problem? Let's check      Des problèmes? Vérifiez

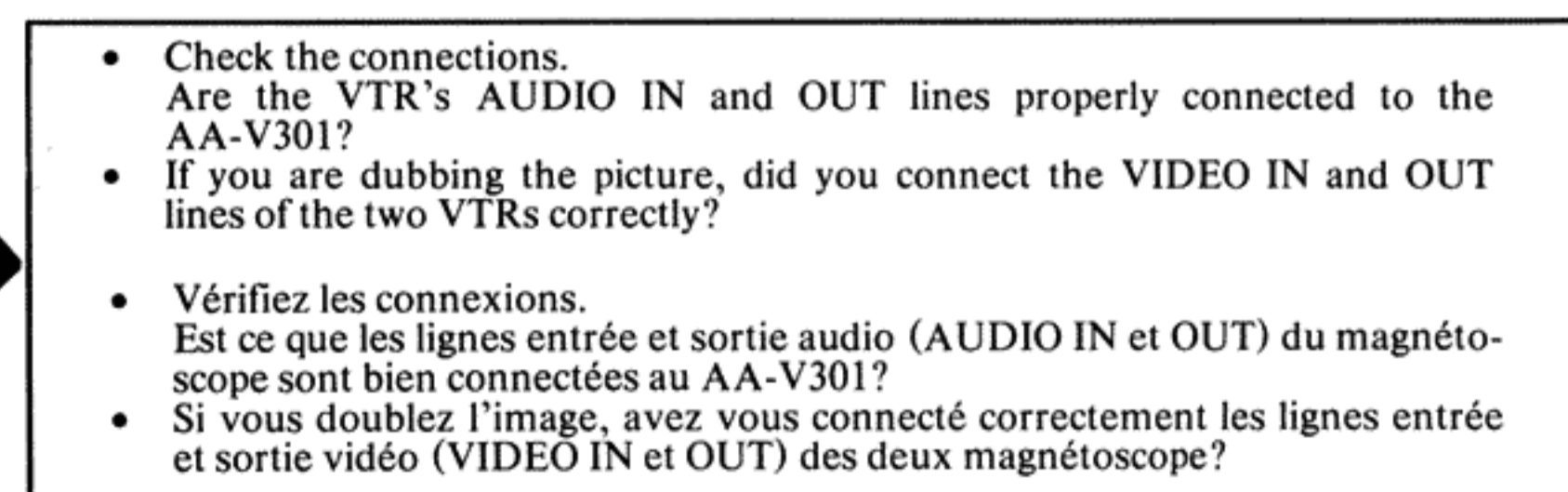
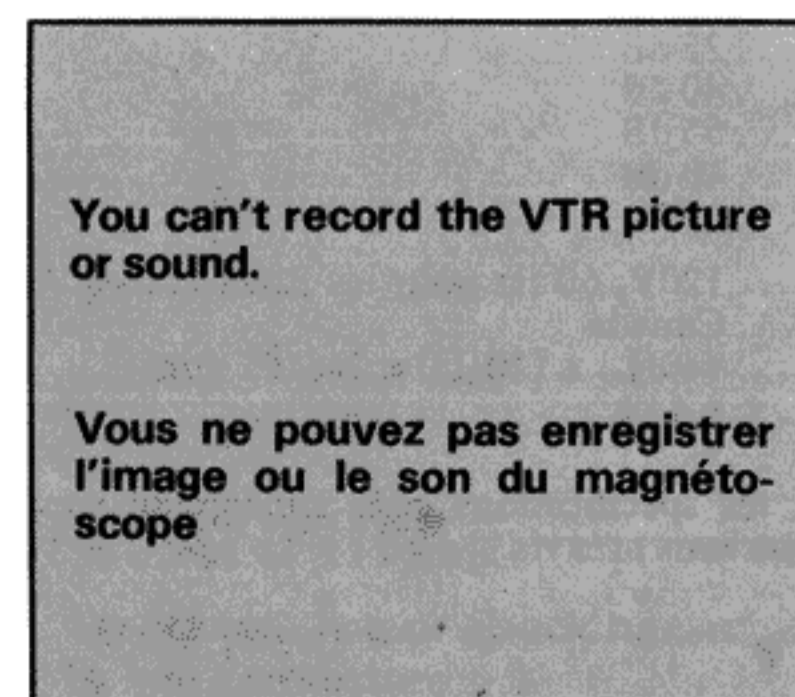
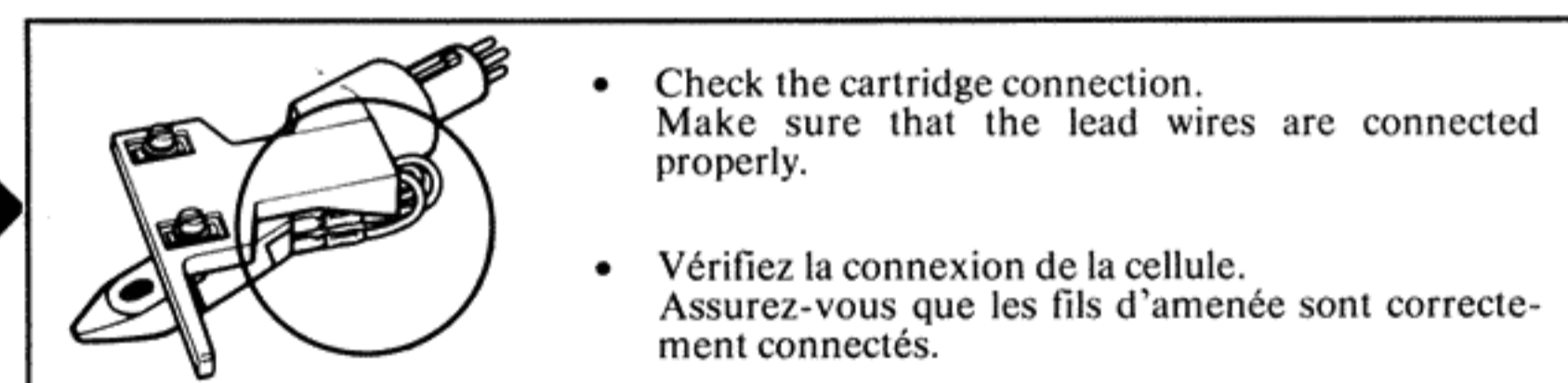
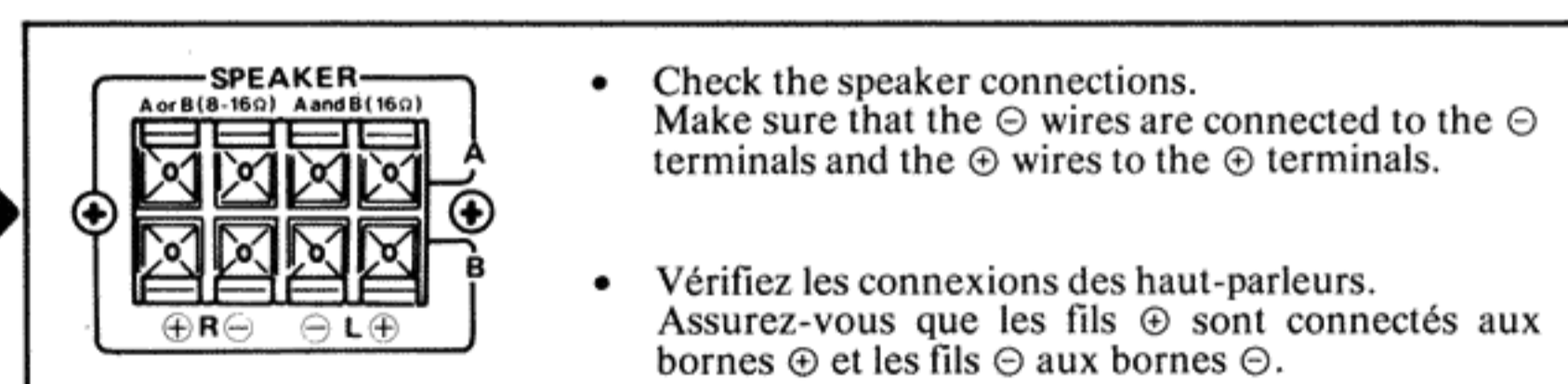
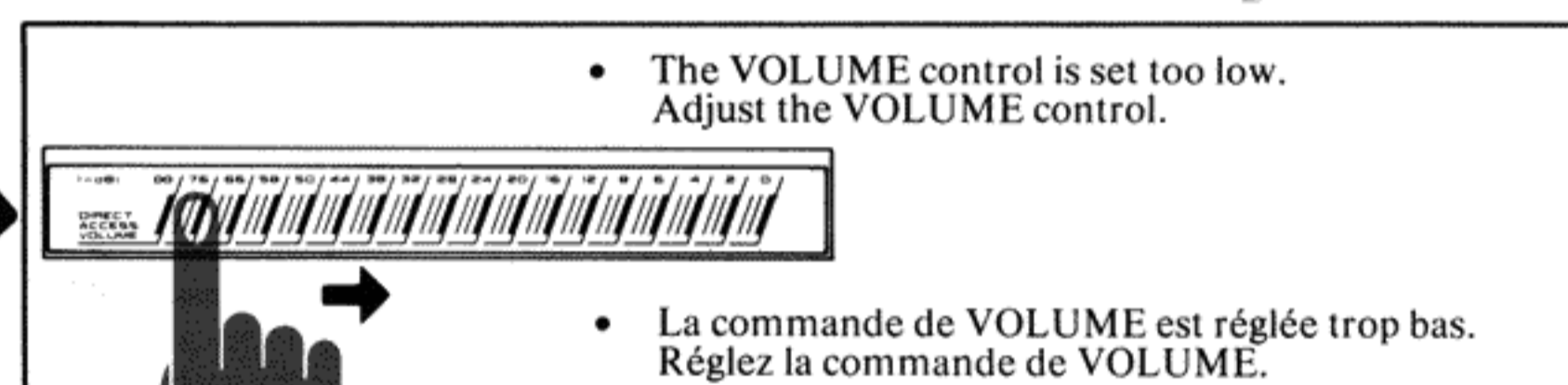
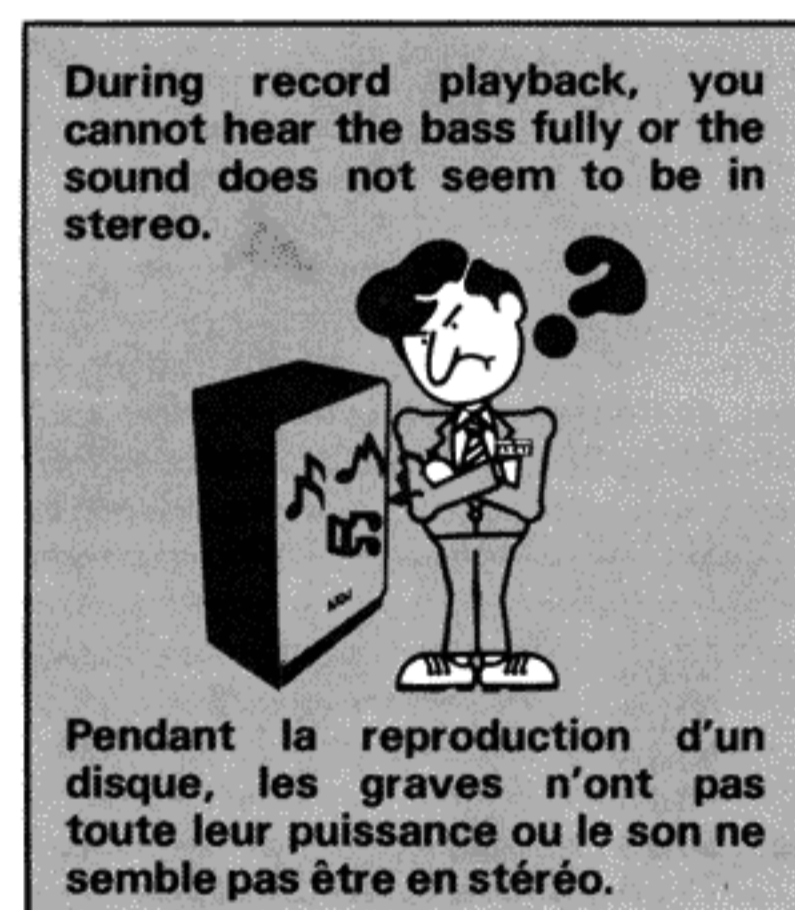
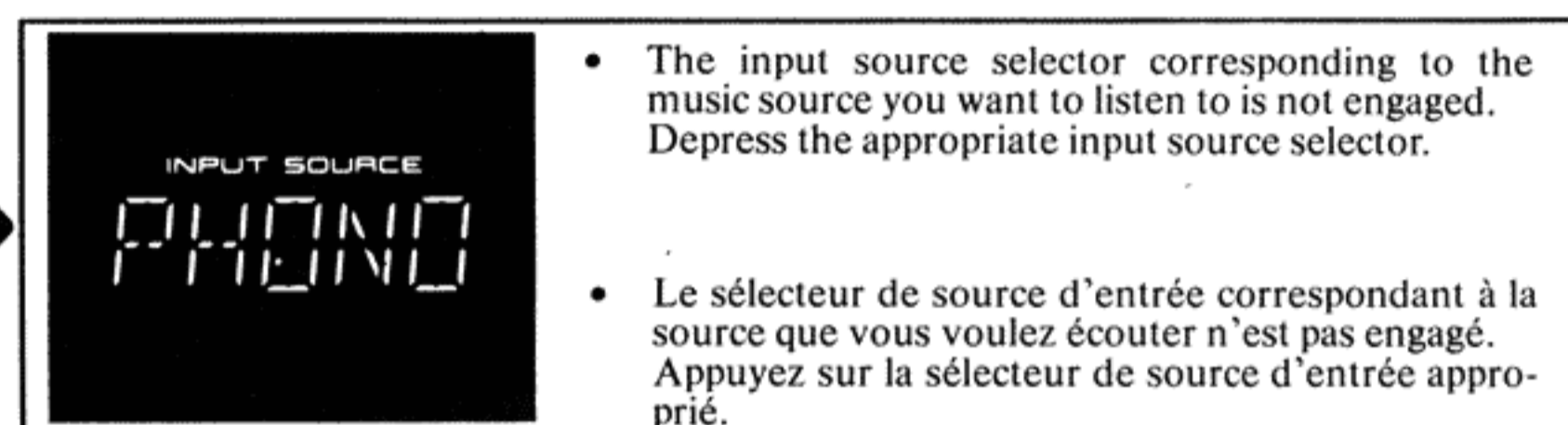
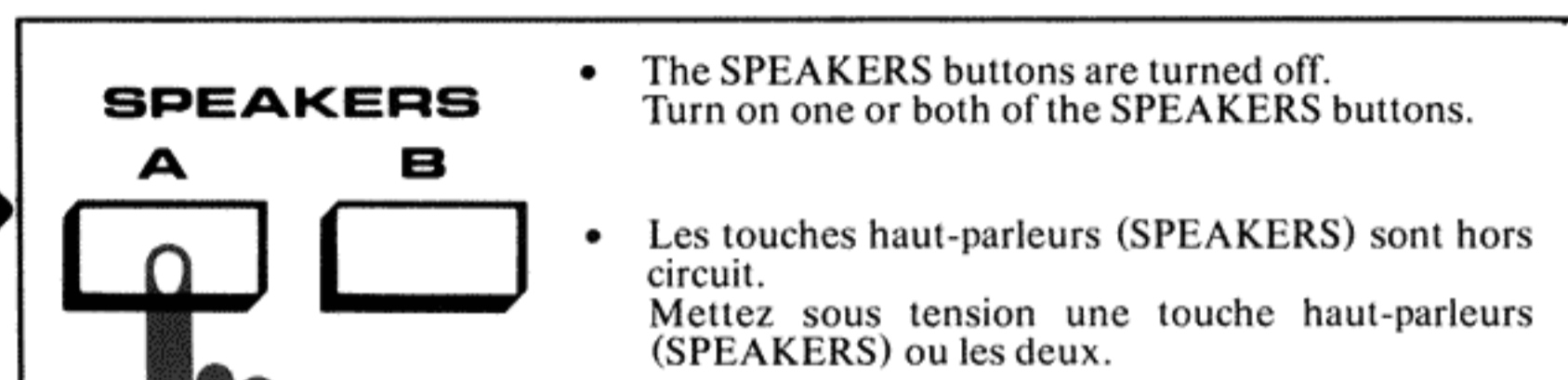
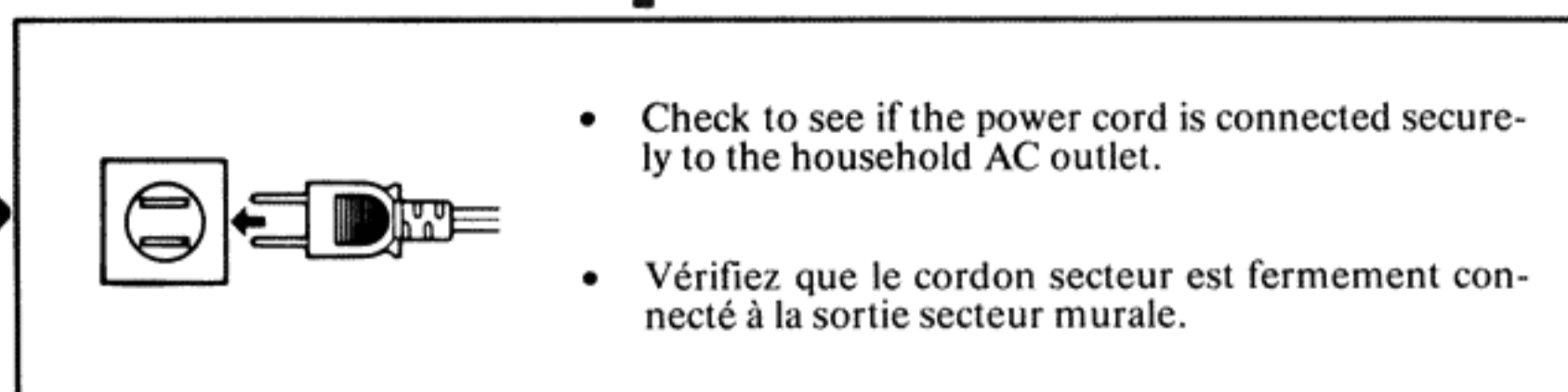
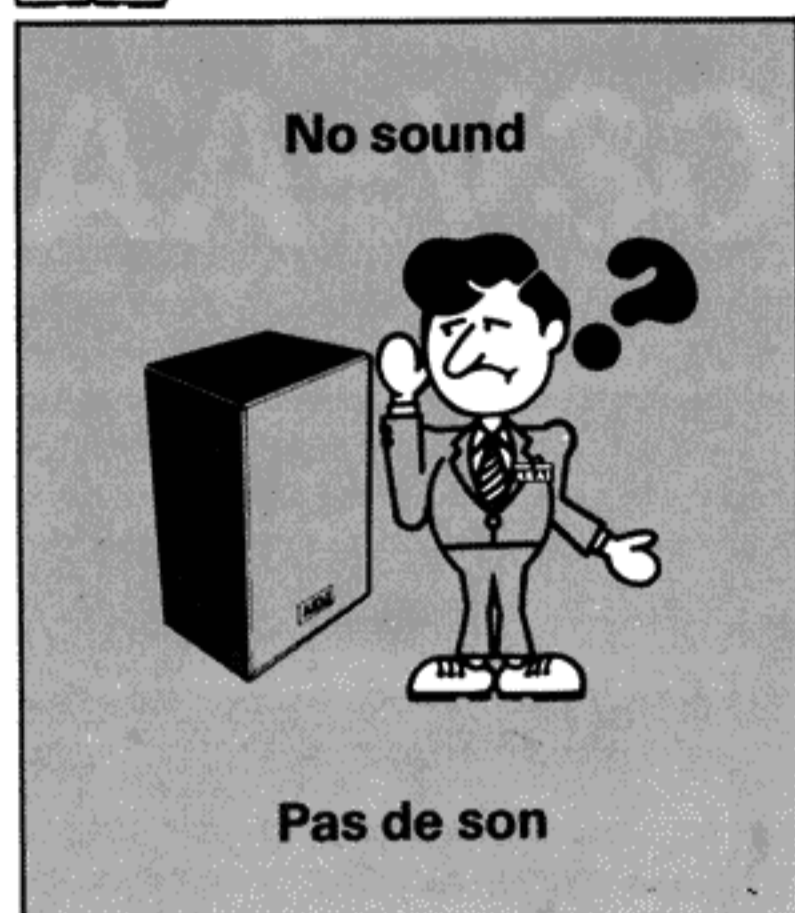

Should a problem persist, write down the model and serial numbers and all pertinent data regarding warranty coverage as well as a clear description of the existing trouble. Contact your nearest authorized Akai Service Station or the Service Department of Akai Electric Company, Tokyo, Japan.

En cas de problème, notez le nom du modèle, le numéro de série et toutes les données pertinentes concernant l'étendue de la garantie ainsi qu'une description claire des défaillances techniques. Prenez contact avec la Station Service Akai la plus proche ou la Section Après-vente de la société Akai Electric Company, Tokyo, Japon.

## Specifications

### Power Amplifier section

Power output (by FTC)	
20 Hz to 20 kHz	60W/0.05% at 8 ohms
Music power (Both channels)	280W
Power bandwidth	
(IHF, -3dB, 8 ohms)	5 Hz to 70 kHz (0.5%)
S/N	
PHONO	75 dB
AUX	98 dB
Residual noise (8 ohms)	0.5 mV
Channel separation (IHF, 1 kHz)	
PHONO	65 dB
Damping factor	
(1 kHz, 8 ohms)	50
Output	
Speaker:	A or B 8 to 16 ohms A + B 16 ohms

### Pre amplifier section

Input sensitivity/Impedance	
PHONO	3.0 mV/47 kohms
AUX	170 mV/47 kohms
TAPE	170 mV/47 kohms
Output Level/Impedance	
TAPE REC	170 mV/1 kohms
Frequency response	
PHONO (RIAA)	30 Hz to 15 kHz, $\pm 0.5$ dB
AUX/TAPE	5 Hz to 100 kHz, -3 dB
Tone control	
BASS	$\pm 8$ dB (100 Hz)
TREBLE	$\pm 8$ dB (10 kHz)
Filter (Subsonic)	-3 dB (at 18 Hz)
Phono max. input level	
(1 kHz)	150 mV

### FM Tuner Section

Tuning frequency range	87.5 MHz to 108.0 MHz
Usable sensitivity	11.2 dBf (300 ohms)
Quieting sensitivity (IHF)	
(S/N = 50 dB)	16.2 dBf (Mono)/37.2 dBf (Stereo)
Capture ratio	1.5 dB
Selectivity ( $\pm 400$ kHz)	60 dB
Image rejection	85 dB
IF rejection	90 dB
Spurious rejection	90 dB
AM suppression	60 dB
Sub carrier suppression	60 dB
S/N (IHF)	75 dB (Mono)/65 dB (Stereo)
Harmonic distortion	0.1% (Mono)/0.3% (Stereo)
Stereo separation	45 dB
Frequency response	30 Hz to 15 kHz $\pm 0.5$ dB

### AM tuner section

Tuning frequency range	530 kHz to 1,610 kHz
Usable sensitivity (Loop)	300 $\mu$ V/m
Selectivity (IHF)	25 dB
Image rejection	40 dB
IF rejection	55 dB
S/N	40 dB
T.H.D.	1.0%
Power Requirements	120V, 60 Hz for USA & Canada
Dimensions	440(W) x 110(H) x 345(D) mm (17.3 x 4.3 x 13.6 inches)
Weight	8.4 kg (18.5 lbs)

\* For improvement purposes, specifications and design are subject to change without notice.

## Sécifications

### Section amplificateur de puissance

Puissance de sortie (par FTC)	
20 Hz à 20 kHz	60W/0,05% en 8 ohms
Puissance musicale	
(ensemble des canaux)	280 W
Bande passante	
(IHF, -3 dB, 8 ohms)	5 Hz à 70 kHz (0,5%)
S/B	
PHONO	75 dB
AUX	98 dB
Bruit résiduel (8 ohms)	0,5 mV
Séparation des canaux	
(IHF, 1 kHz)	65 dB
Facteur d'amortissement	
(1 kHz, 8 ohms)	50
Sortie	
Haut-parleur	A ou B 8 à 16 ohms A + B 16 ohms

### Section préamplificateur

Sensibilité/Impédance d'entr. e	
PHONO	3,0 mV/47 kohms
AUX	170 mV/47 kohms
TAPE	170 mV/47 kohms
Niveau/Impédance de sortie	
TAPE REC	170 mV/1 kohms
Réponse en fréquence	
PHONO (RIAA)	30 Hz à 15 kHz, $\pm 0,5$ dB
AUX/TAPE	5 Hz à 100 kHz, -3 dB
Commande de tonalité	
Graves (BASS)	$\pm 8$ dB (100 Hz)
Aiguës (TREBLE)	$\pm 8$ dB (10 kHz)
Filtre (Subsonique)	-3 dB (à 18 Hz)
Niveau d'entrée phono	
maximum	
(1 kHz)	150 mV

### Section tuner MF

Gamme de fréquence de	
syntonisation	87,5 MHz à 108,0 MHz
Sensibilité utilisable	11,2 dBf (300 ohms)
Seuil de sensibilité (IHF)	
(S/B = 50 dB)	16,2 dBf (Mono)/37,2 dBf (Stéréo)
Taux de capture	1,5 dB
Sélectivité ( $\pm 400$ kHz)	60 dB
Facteur de réjection	85 dB
Réjection FI	90 dB
Réjection parasites	90 dB
Suppression MA	60 dB
Suppression de sous-porteuse	60 dB
S/B (IHF)	75 dB (Mono)/65 dB (Stéréo)
Distortion harmonique	0,1% (Mono)/0,3% (Stéréo)
Séparation stéréo (1 kHz)	45 dB
Réponse en fréquence	30 Hz à 15 kHz $\pm 0,5$ dB

### Section tuner MA

Gamme de fréquence	
de syntonisation	530 kHz - 1.610 kHz
Sensibilité utilisable (boucle)	300 $\mu$ V/m
Sélectivité	25 dB
Facteur de réjection	40 dB
Réjection FI	55 dB
S/B	40 dB
D.H.T.	1,0%
Alimentation	120V, 60 Hz pour les Etats-Unis et le Canada
Dimensions	440(L) x 110(H) x 345(P) mm
Poids	8,4 kg

\* Aux fins d'amélioration, les spécifications et la conception sont susceptibles de modification sans préavis.

**AKAI**  
AKAI ELECTRIC CO., LTD.

12-14, 2-chome, Higashi-Kojiya,  
Ohta-ku, Tokyo, Japan



Printed in Japan

U600314D2 600501-C3